



GOPS 2016  
Shanghai



# 全球运维大会

2016

重新定义运维

上海站

会议时间： 9月23日-9月24日

会议地点： 上海·雅悦新天地大酒店

主办单位：

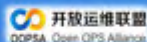

开放运维联盟  
OOPA Open OPS Alliance



高效运维社区  
Great OPS Community

指导单位：



数据中心联盟  
Data Center Alliance



# 基于 DevOps 理念的 PaaS 运维平台实践

刘亚丹 YY 互娱



# 关于我

## 1. 8年运维工作经历

- 09年加入 YY
- 随公司一起成长，熬夜

## 2. 专注云计算，运维技术管理

- 参与 YY互娱-游戏私有云平台建设
- 负责YY 互娱 PaaS平台建设管理



# 目录



1 运维价值体系

2 运维平台化方式

3 YY互娱-PaaS 运维平台理念

4 YY 互娱-PaaS运维平台实践

5 YY 互娱-PaaS运维平台未来规



# 运维价值体系

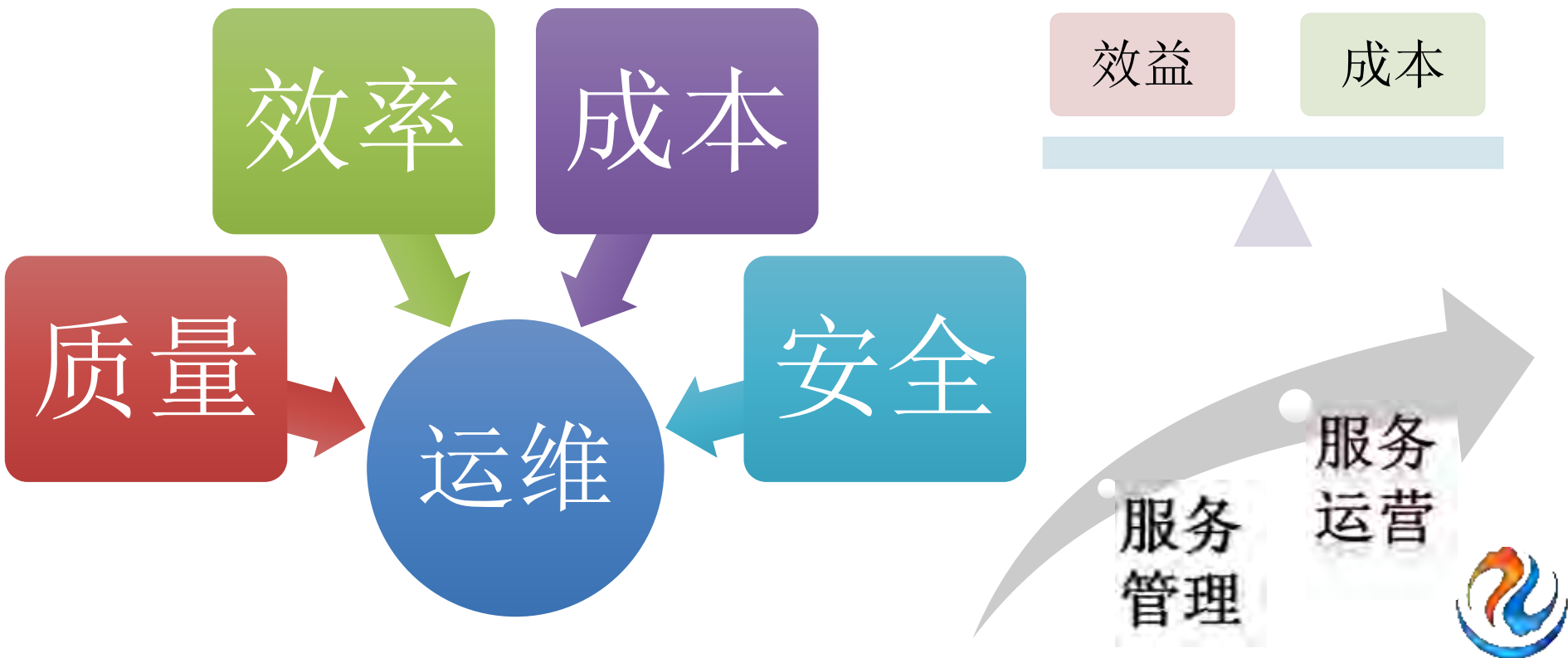

# 目录

1 运维价值体系

➔ 2 运维平台化方式

3 YY互娱-PaaS 运维平台理念

4 YY 互娱-PaaS运维平台实践

5 YY 互娱-PaaS运维平台未来规



# 运维平台化方式-路线1

- 面向流程，提供独立的工具系统；工具 API 化，向上提供整合能力



# 运维平台化方式-路线2

- 面向服务，面向业务，基础组件API化，向上提供整合能力,再做面向运维的集中信息管理,配置管理等

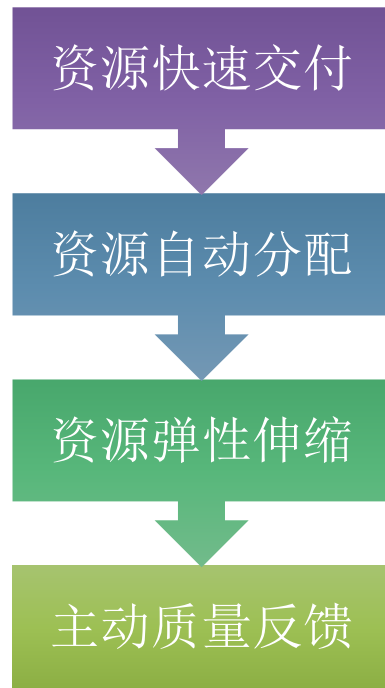



# 运维平台化方式-路线3

拿来主义

公有云平台

ITSM商业  
软件

资源海量  
按需使用、按量付费  
基础组件、功能丰富  
云生态

一站式运维解决方案  
持续交付、安全审计  
混合云

# 目录

1 运维价值体系

2 运维平台化方式

➔ 3 YY互娱-PaaS 运维平台理念

4 YY 互娱-PaaS运维平台实践

5 YY 互娱-PaaS运维平台未来规



# 什么是 DevOps ?

- DevOps ( Development和Operations的组合词 ) 是一种 重视 “软件开发人员 ( Dev ) ” 和 “IT运维技术人员 ( Ops ) ” 之间**沟通合作的文化、运动或实践**。通过自动化 “软件交付” 和 “架构变更” 的流程，来使得构建、测试、发布软件能够更加地**敏捷、频繁和可靠**。

过程

本质

目的

- <https://zh.wikipedia.org/zh-cn/DevOps>

木有测试人员？  
请不要忽略我的测试能力！



# YY 互娱-业务场景

- 项目上线多

快速试错

- 运维需求多

人力不足

- 资源需求多

成本压力



# YY互娱-PaaS运维平台理念

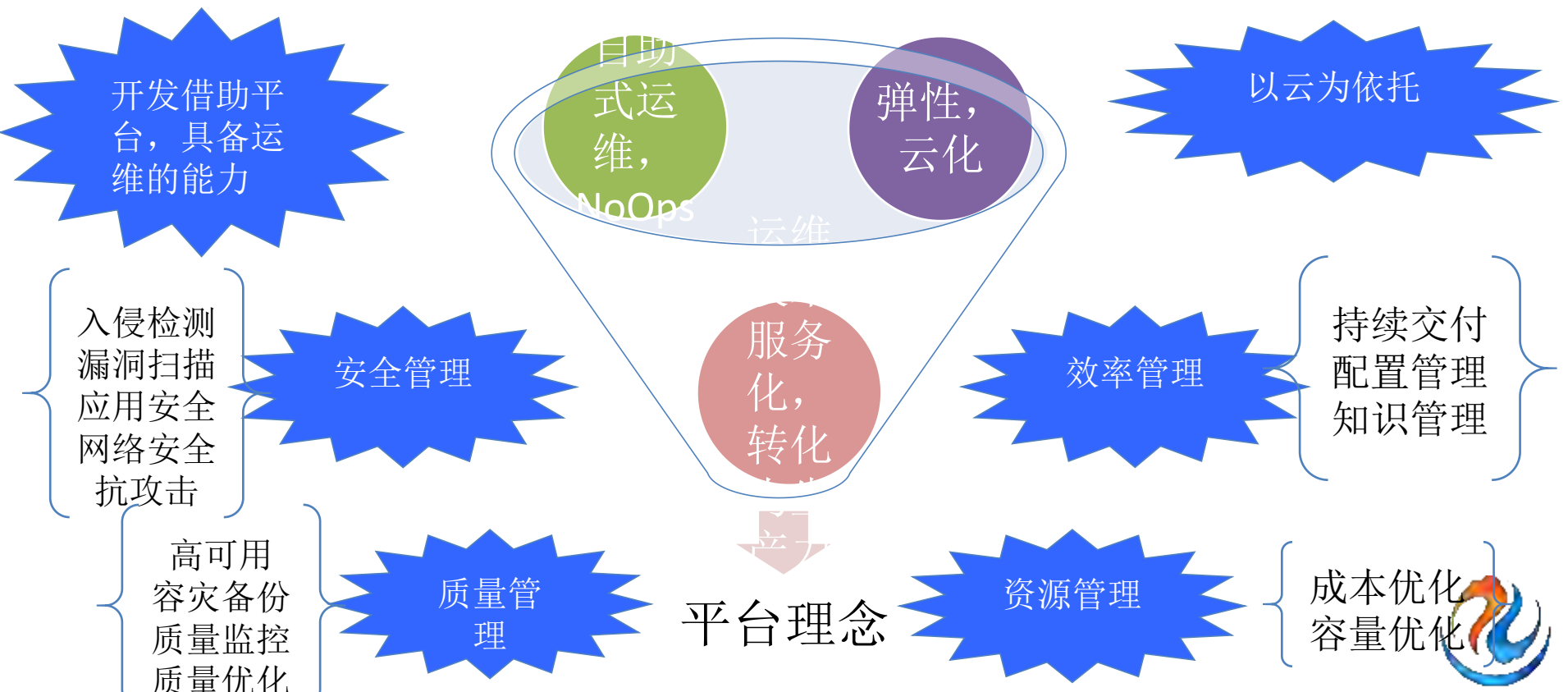

# 整体架构

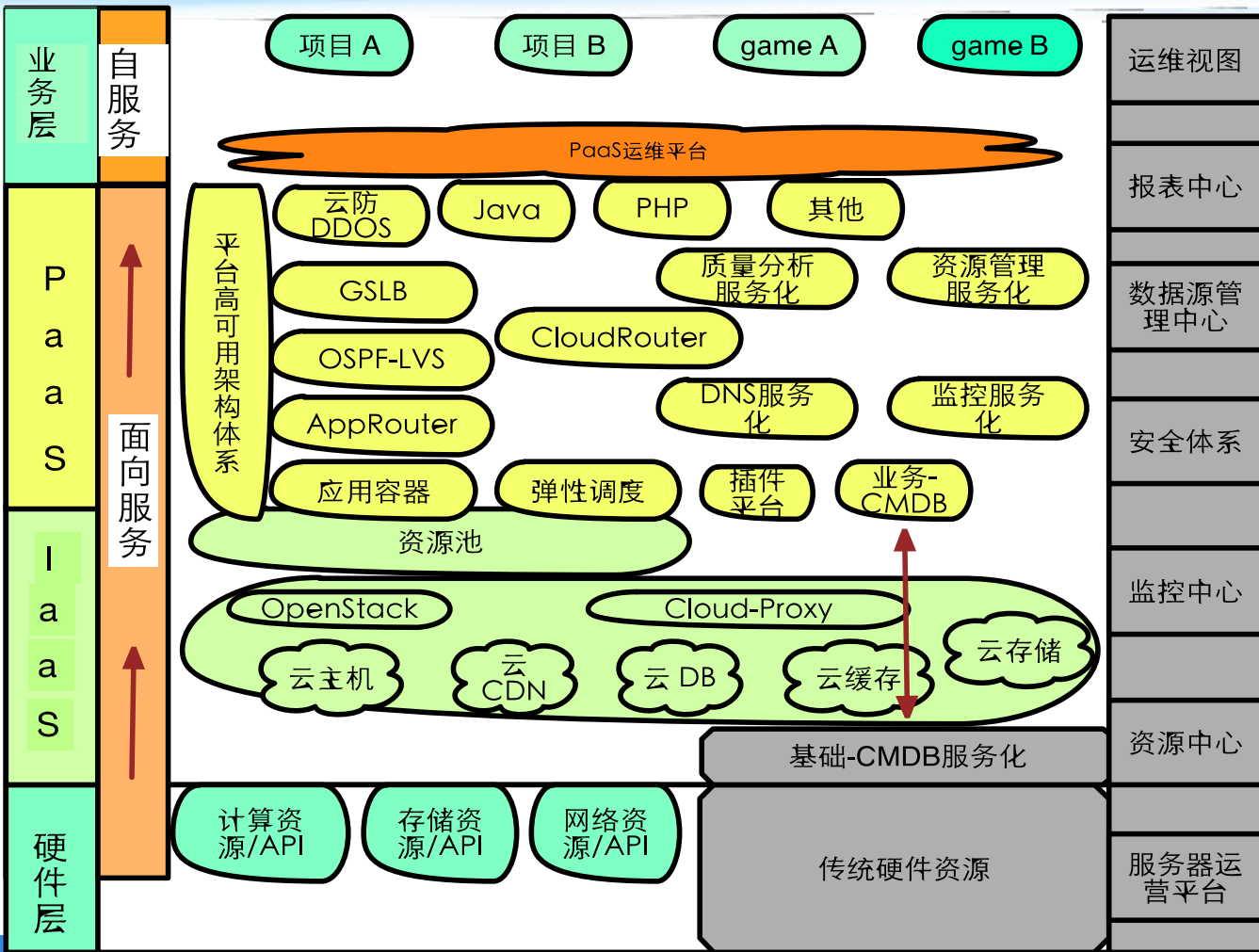

# 运维视图

- 资源管理
- 安全管理
- 监控管理
- 硬件管理
- 集中信息管理

# 业务视图

- 多租户
- 自服务
- 高可用
- 面向服务
- 弹性伸缩



# 目录

1 运维价值体系

2 运维平台化方式

3 YY互娱-PaaS 运维平台理念

➔ 4 YY 互娱-PaaS运维平台实践

5 YY 互娱-PaaS运维平台未来规



# YY 互娱-PaaS运维平台实践

标准化

- 标准自动化落地

XaaS

- 计算、存储、网络、数据源等

持续交付

- 文化，开发、测试、运维流程自动化

高可用架构

- 平台架构高可用设计

弹性扩展

- 基于资源池化的弹性调度

NoOps

- 自服务，自助式运维，权限安全，数据安全

收益与风险

- 事物必然的两面性

平台运营

- 双向反馈，体验优化，平台自身质量管理



# XaaS

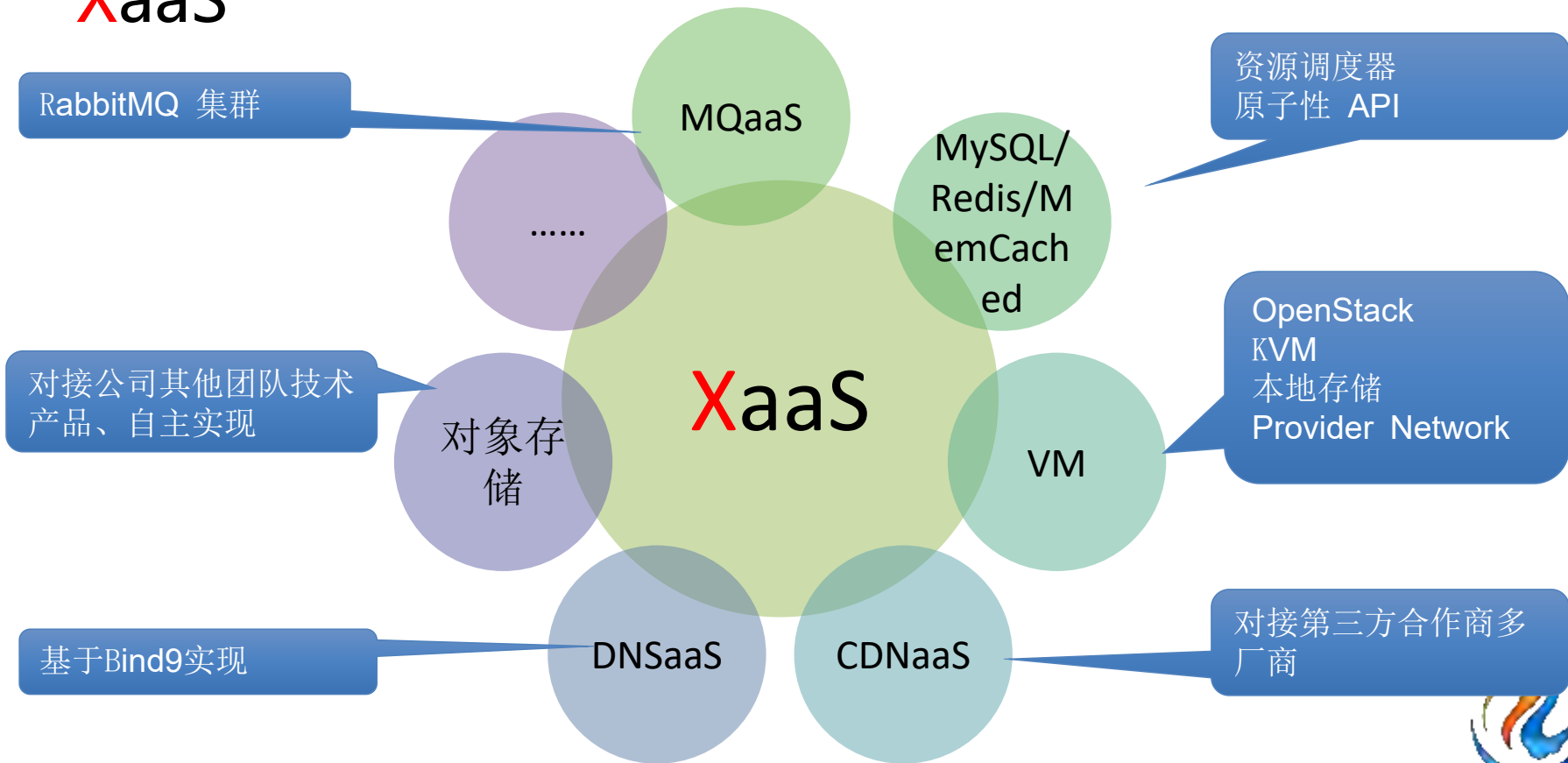

# 持续交付

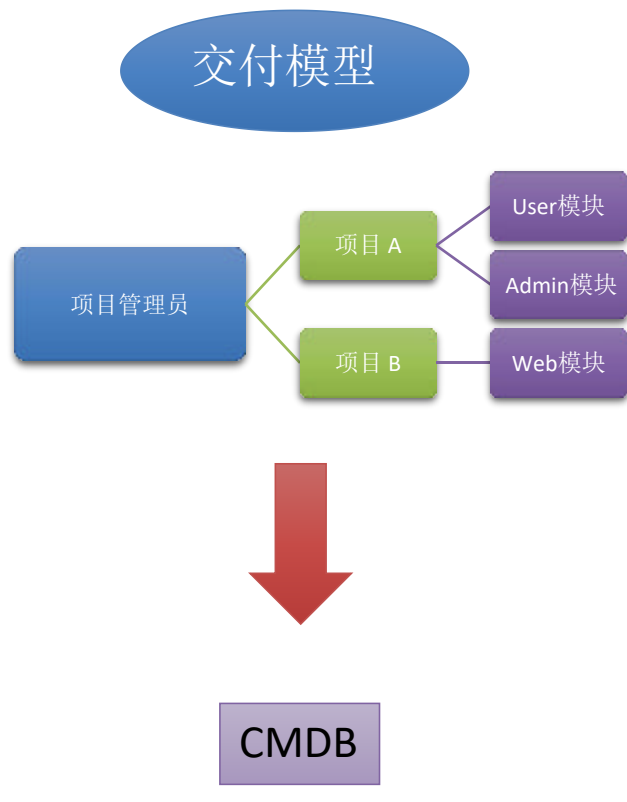

持续交付



# 业务架构高可用



## 整体架构

- 高可用
- 水平扩容
- 故障隔离
- 弹性伸缩
- 安全防护



# Web 接入多机房架构

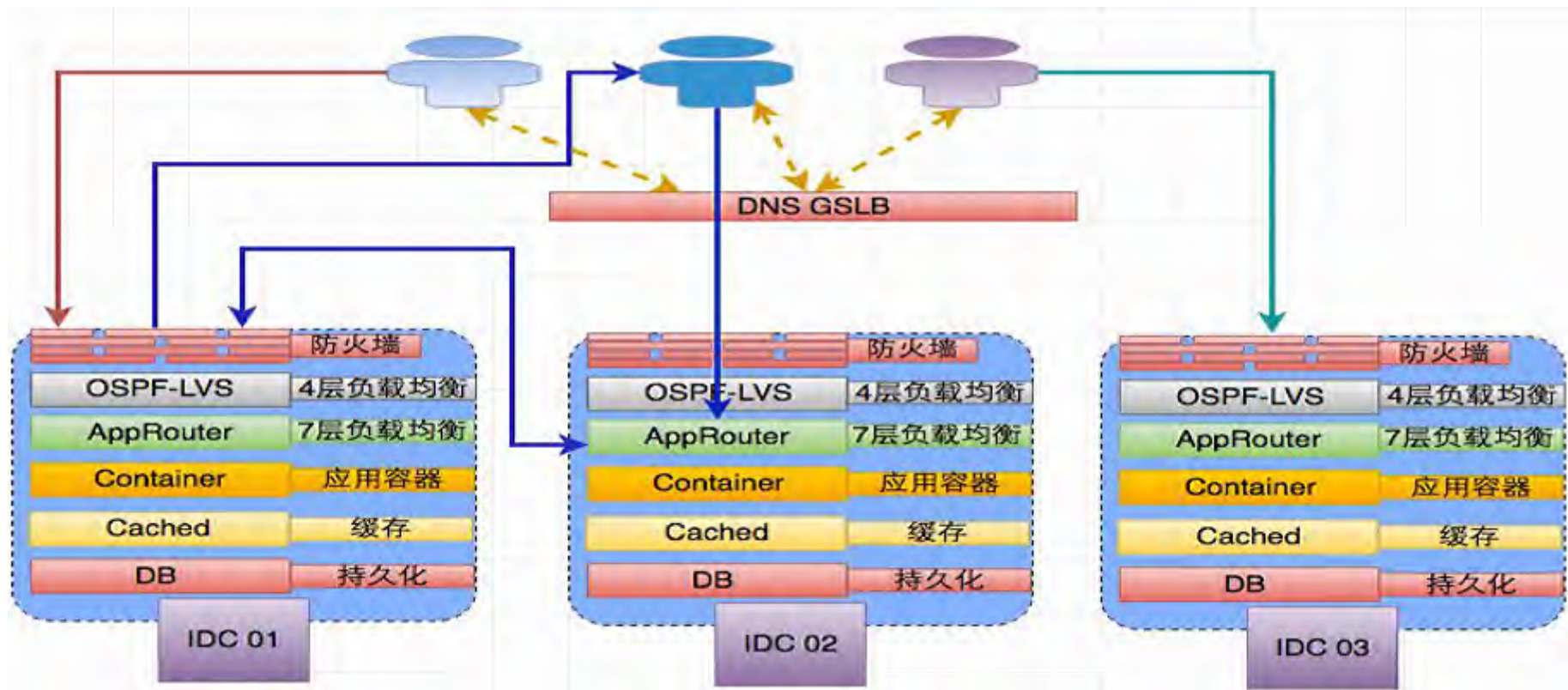

# 单机房接入层架构

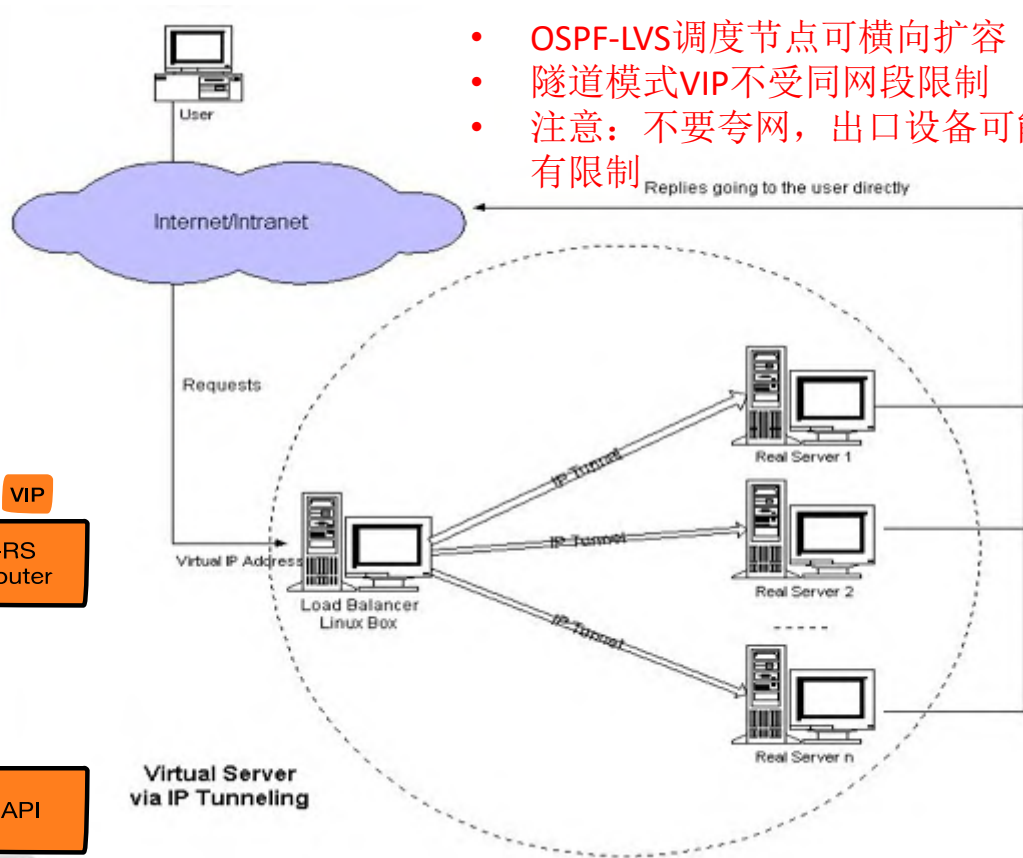
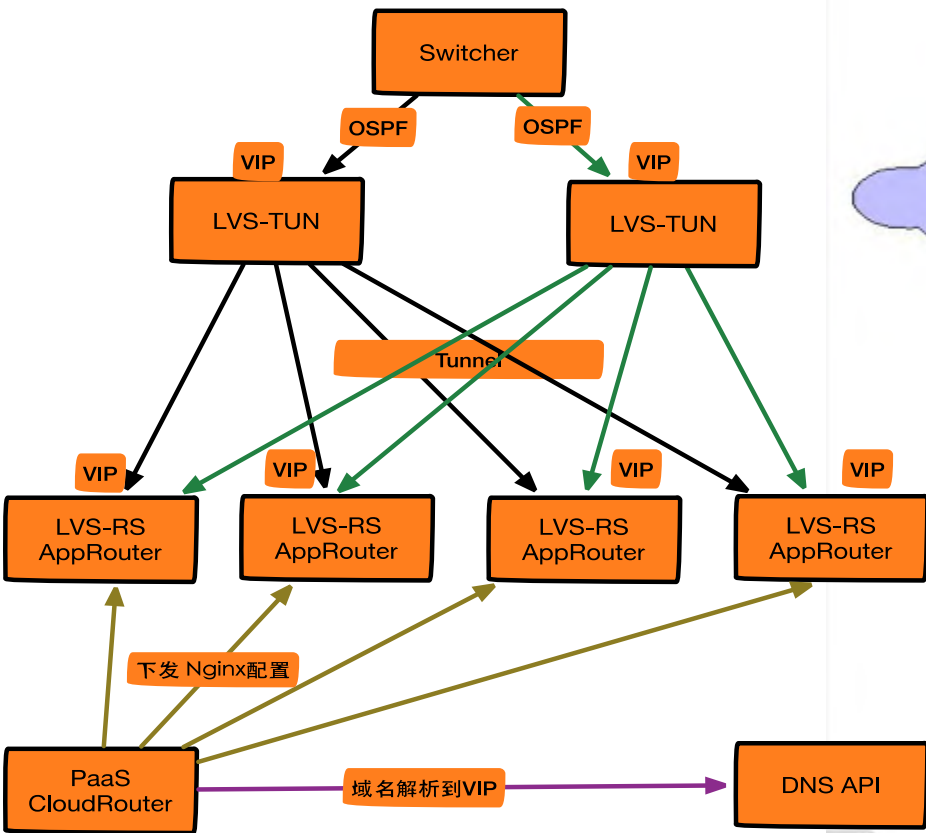

- OSPF-LVS调度节点可横向扩容
- 隧道模式VIP不受同网段限制
- 注意：不要夸网，出口设备可能有限制

# 弹性伸缩 架构

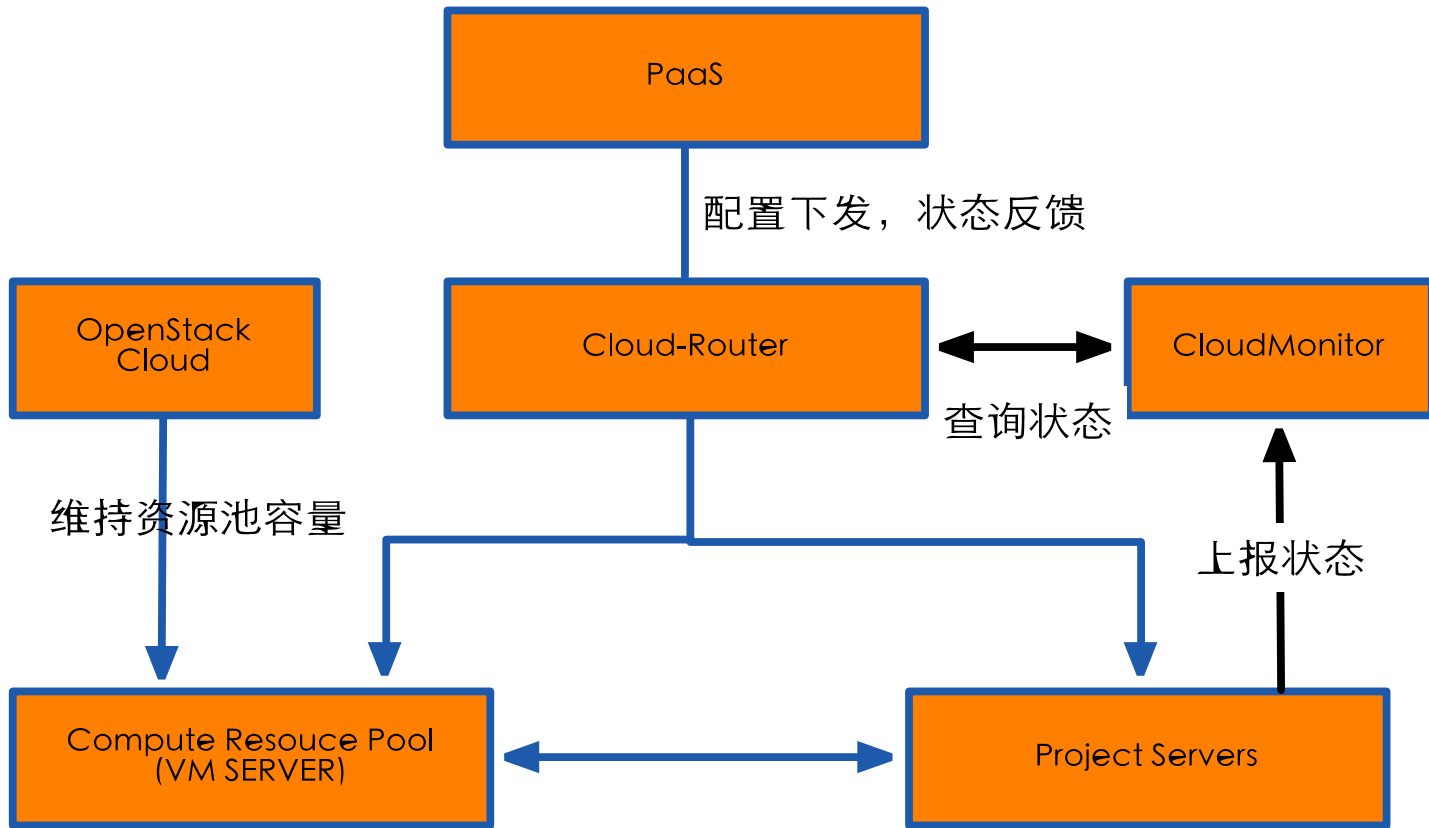

# 弹性伸缩 条件、策略、场景

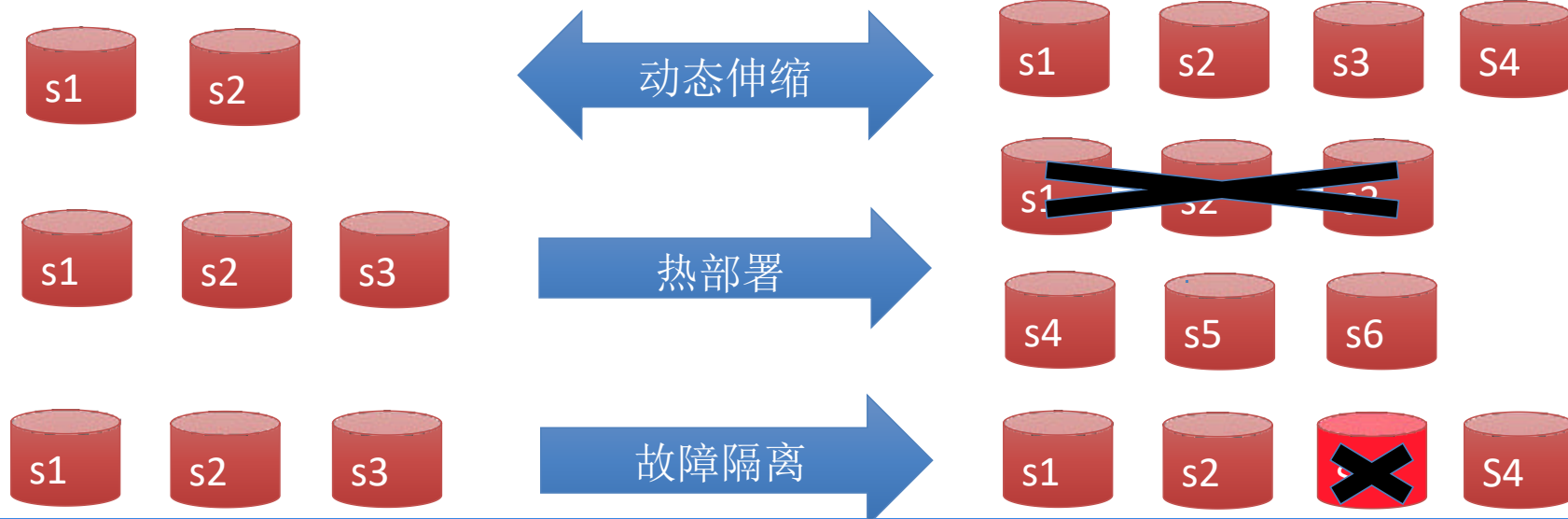

# NoOps

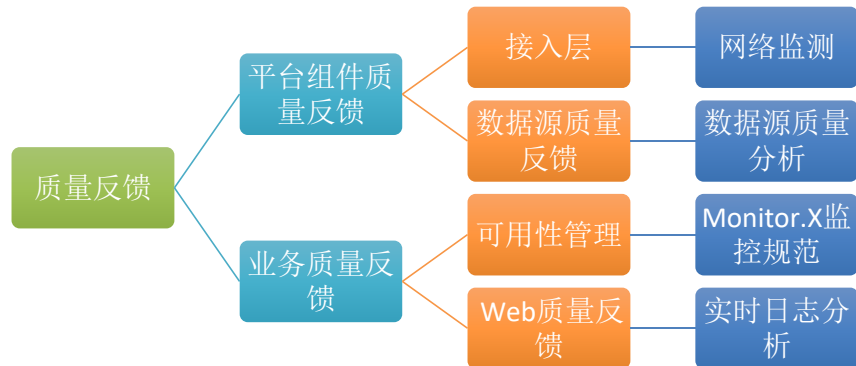
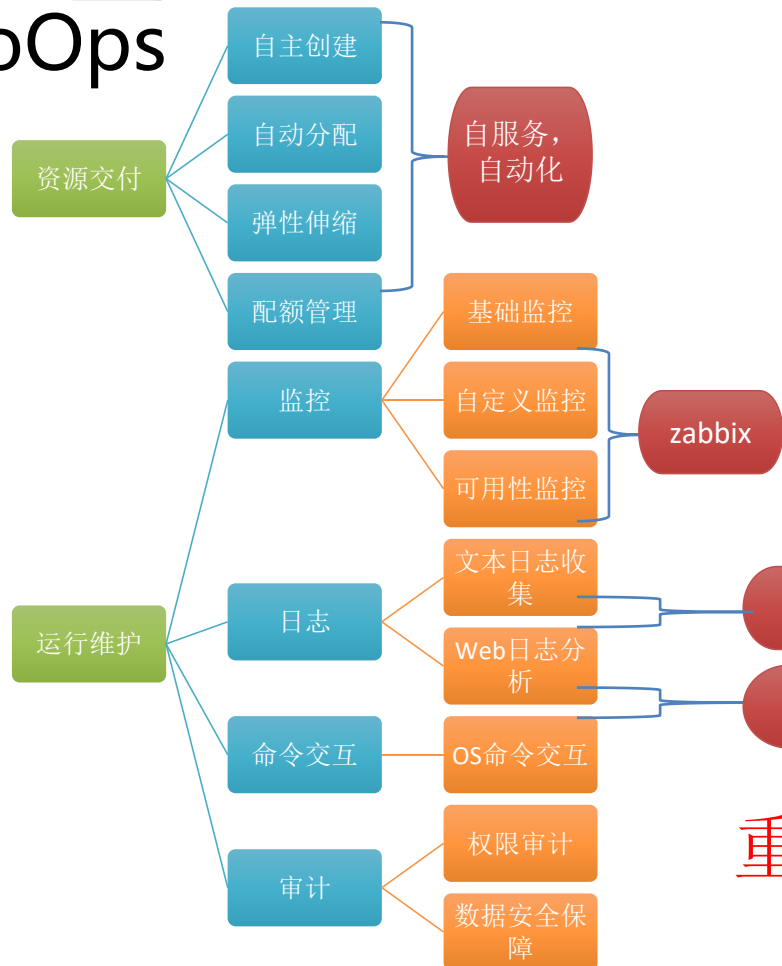

重复的任务工具化，自动化





# 平台收益与风险

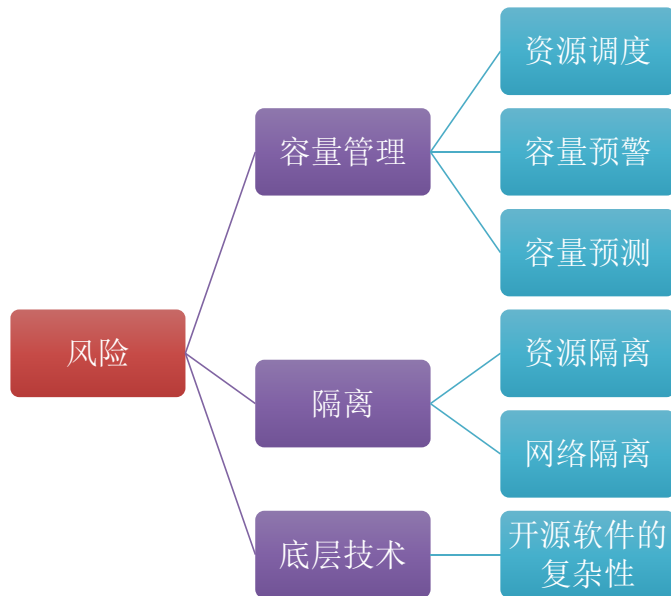
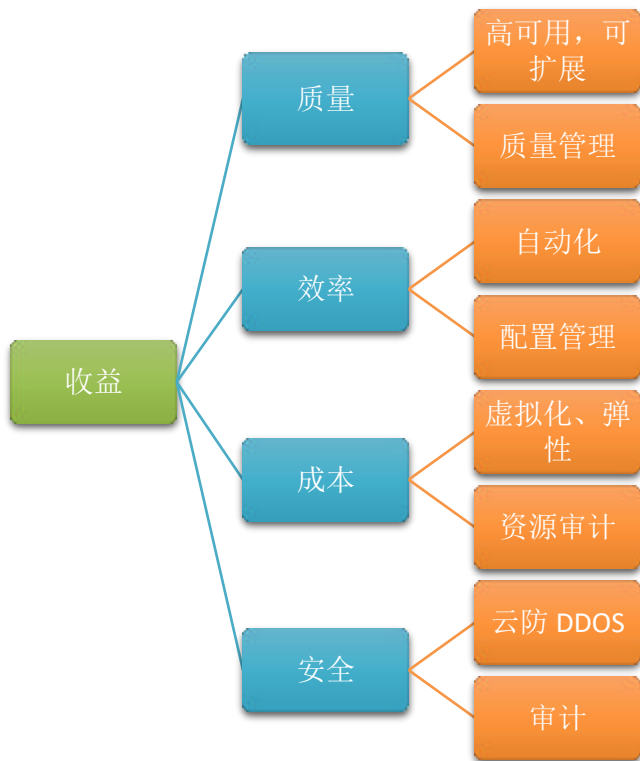

成长的烦恼

并非不可逾越的鸿沟



# 平台运营

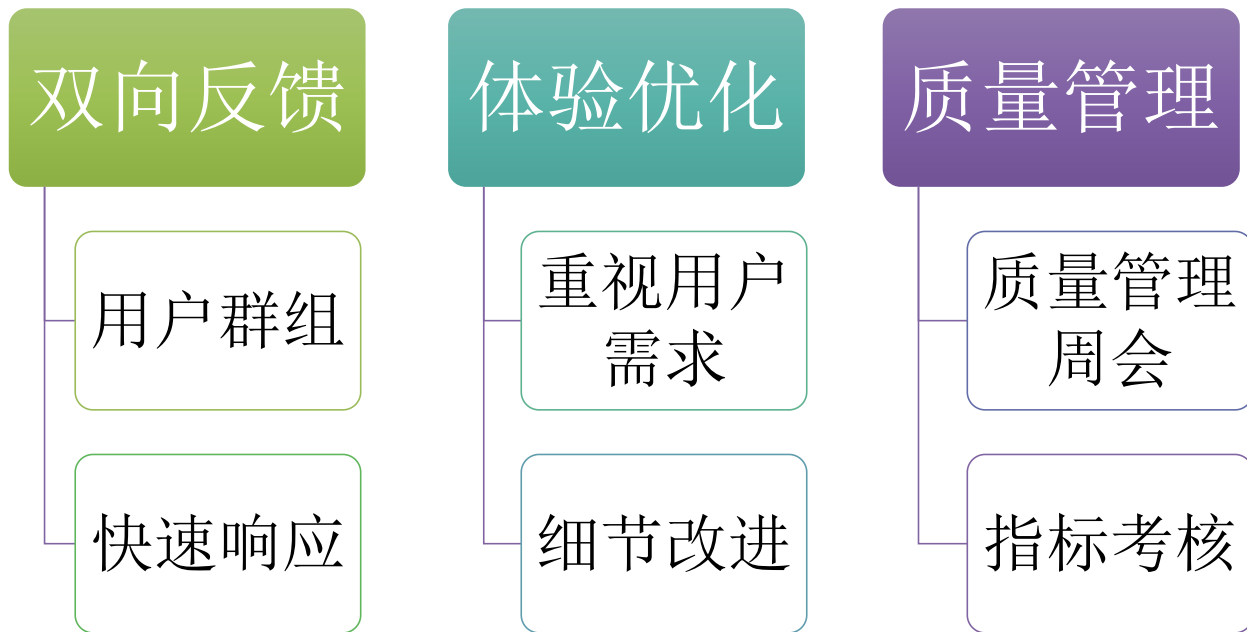

用心做好运维服务



配置	打包	维护	日志	数据SQL	自定义监控	CDN	可用性管理
----	----	----	----	-------	-------	-----	-------

项目可用率:

期望值	最近7天	最近1月	最近1季度	操作
99.90%	99.99%	99.81%	99.93%	<input type="button" value="设置"/> <input type="button" value="查看"/>

模块可用率:

模块名	期望值	权重	最近7天	最近1月	最近1季度	操作
resource-web	99.90%	50	99.98%	99.63%	99.87%	<input type="button" value="设置"/> <input type="button" value="查看"/>
resource-api	99.90%	50	100%	100%	100%	<input type="button" value="设置"/> <input type="button" value="查看"/>

可用性监控:

模块名	监控URL	请求方式	监控周期	响应
resource-web	http://[redacted]/monitor/monitor.do	GET	60s	{required_status=200, required_text=200}

# 目录

1 运维价值体系

2 运维平台化方式

3 YY互娱-PaaS 运维平台理念

4 YY 互娱-PaaS运维平台实践

➔ 5 YY 互娱-PaaS运维平台未来规



# YY互娱-PaaS运维平台未来规划

P

- 面向业务/运维的一站式平台

a

- 支持多语言发布（Java,PHP,Node.JS,Task等）

a

- 自动化、数据化、可视化、产品化

S

- 探索运维平台应用在 VDC 架构



# 一站式平台

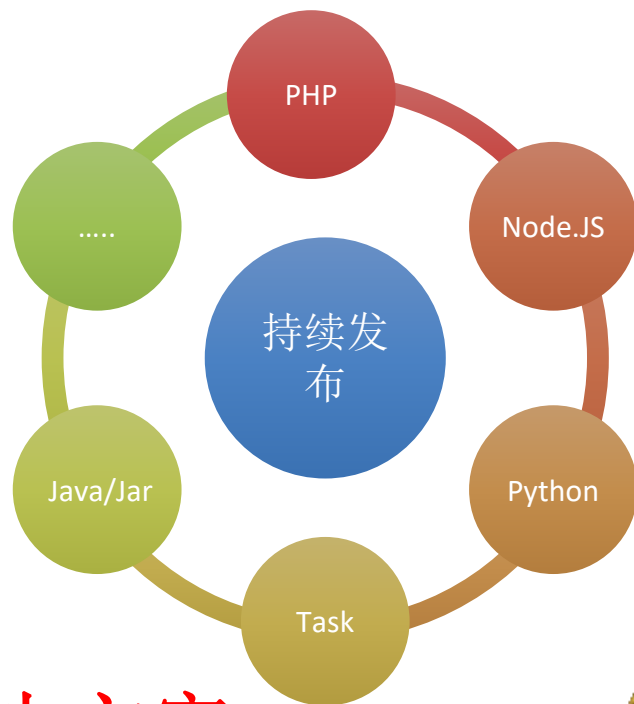
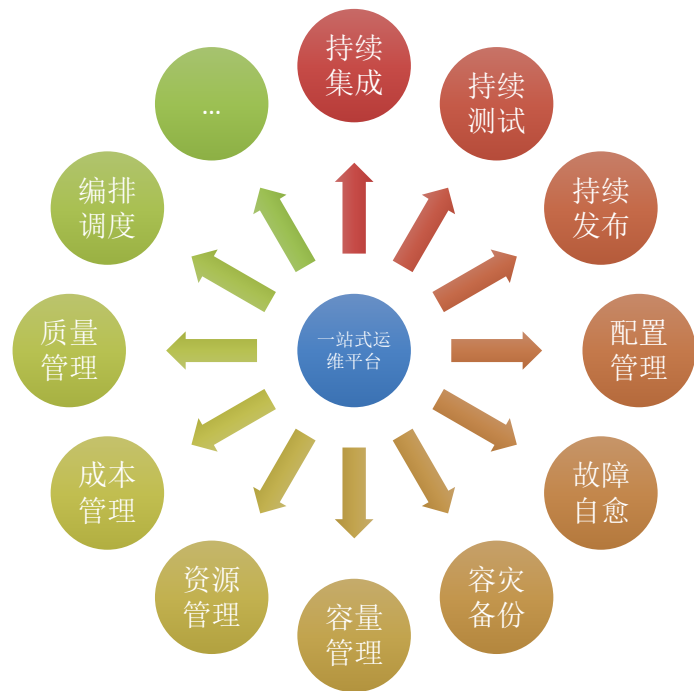

## 业务价值交付解决方案



# 自动化、数据化、可视化、产品化，云化

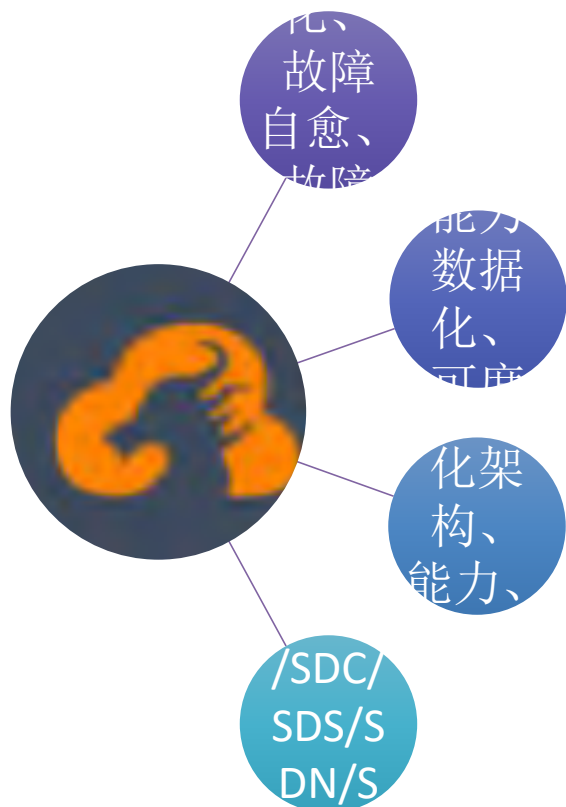

路漫漫其修  
远兮



吾将上下而  
求索



# Thanks

高效运维社区  
开放运维联盟

荣誉出品







## 想第一时间看到高效运维公众号的好文章么？

请打开高效运维公众号，点击右上角小人，并如右侧所示设置即可：



# GOPS2016 全球运维大会更多精彩

## GOPS2016 全球运维大会·北京站

2016年12月16日-17日  
北京国际会议中心

