



QCon 全球软件开发大会
INTERNATIONAL SOFTWARE
DEVELOPMENT CONFERENCE

BEIJING 2017

蘑菇街营销系统演变之路

美丽联合集团 龙隼（薛琦）



促进软件开发领域知识与创新的传播



关注InfoQ官方信息
及时获取QCon软件开发者
大会演讲视频信息



扫码，获取限时优惠

ArchSummit
全球架构师峰会 2017 [深圳站]

2017年7月7-8日 深圳·华侨城洲际酒店

咨询热线：010-89880682

QCon

全球软件开发大会 [上海站]

2017年10月19-21日

咨询热线：010-64738142

关于我

姓名：薛琦 花名：龙隼

团队：电商技术-营销

岗位：技术专家

任职公司：美丽联合集团

背景介绍

- 业务快速发展
- 团队变动比较大
- 规范、技术基础积累少



目录

- **业务演变过程**
- 系统沉淀
- 未来展望
- Q&A



业务演变过程

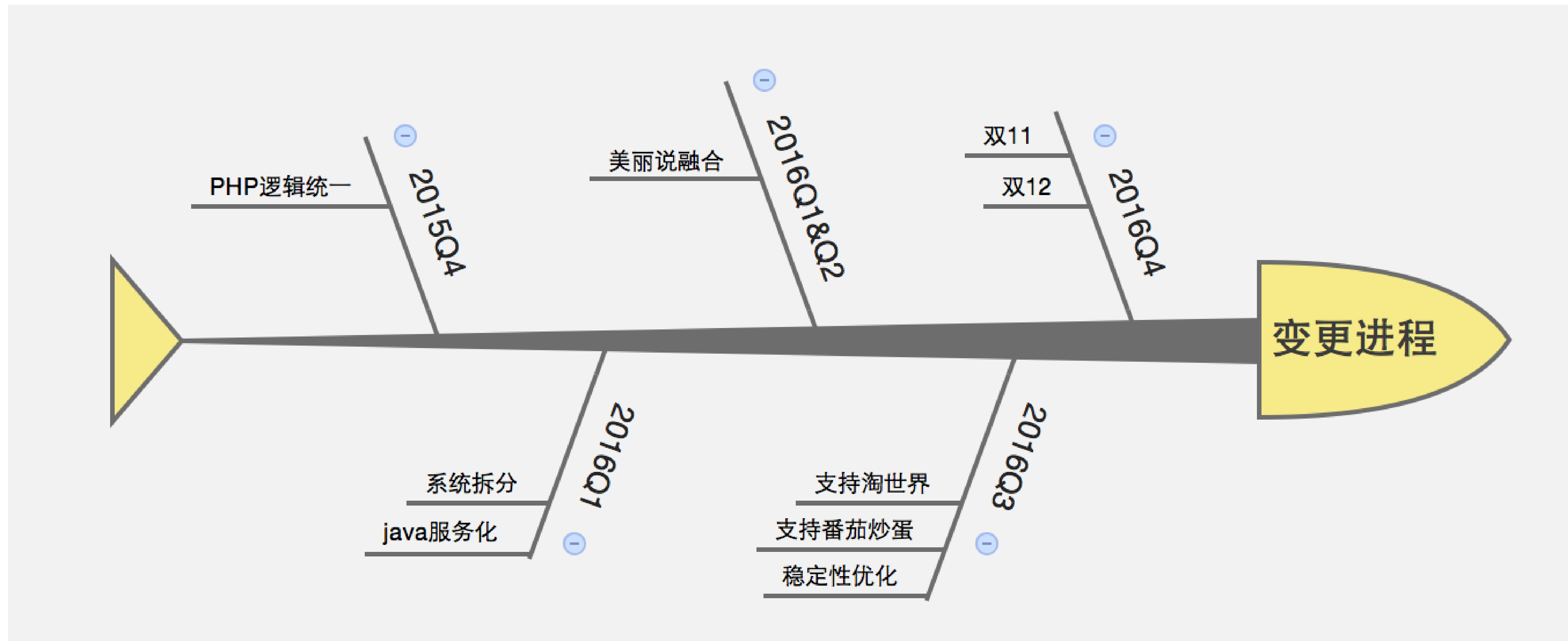

早期架构

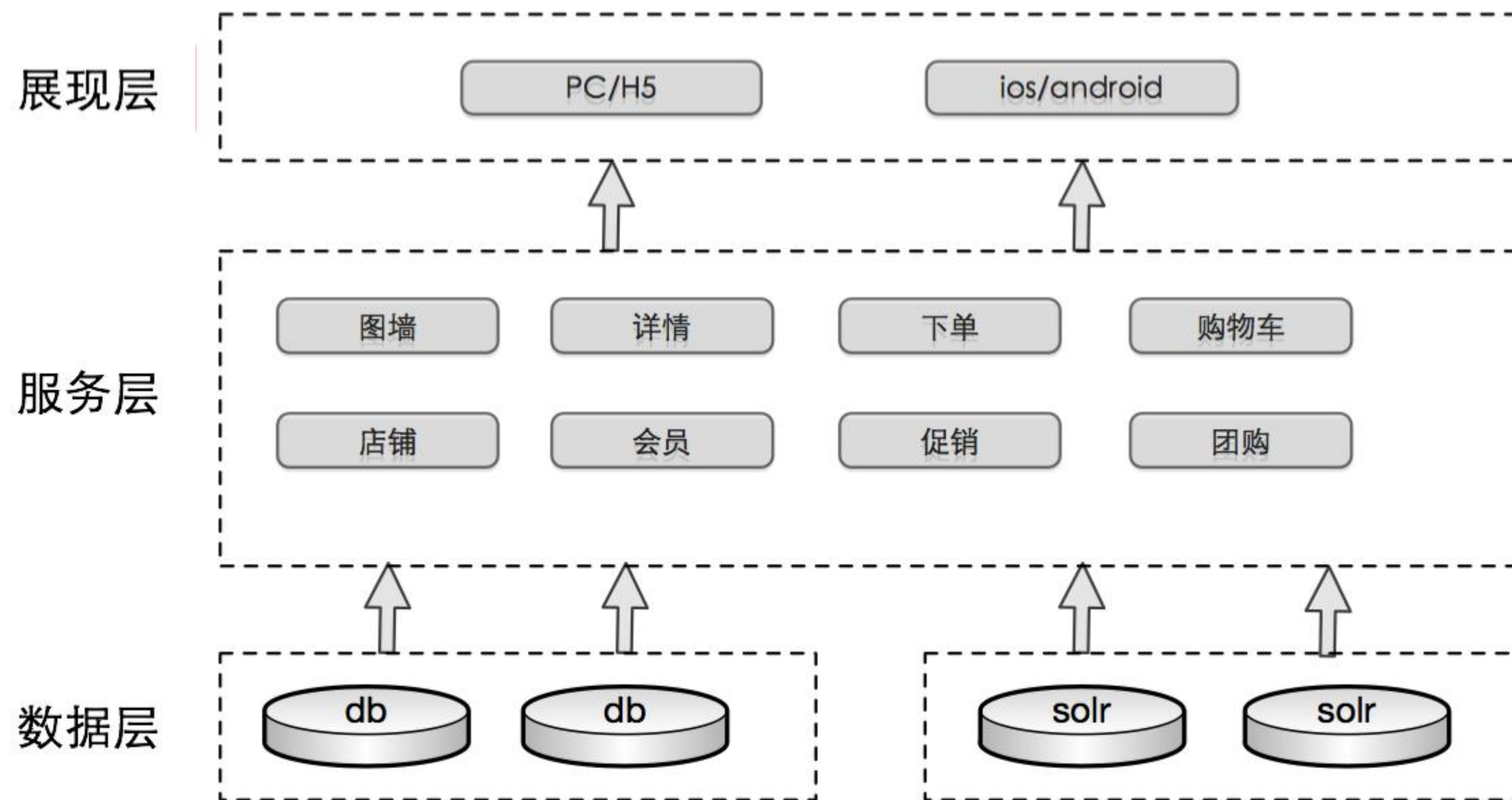

早期架构面临的问题

- 应用臃肿，管理存在问题
- 业务相互耦合，优化很困难
- 资源存在浪费
- 业务被系统限制，难以发展



服务化阶段

系统拆分 & 服务化 如何做？

- 数据库剥离
- 业务系统独立
- 业务功能模块细分
- 系统前后端分离

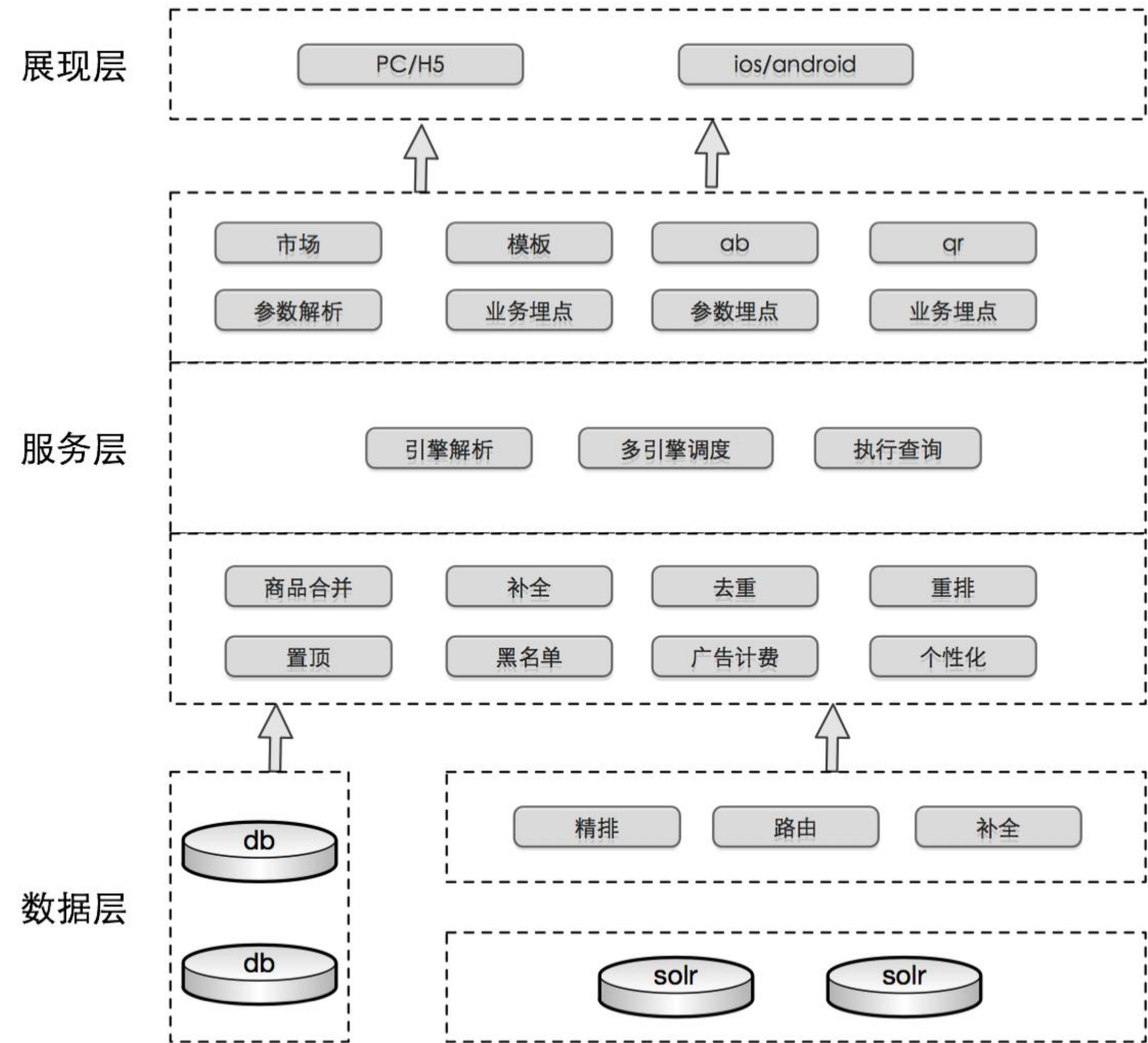

阶段性成果

- 两个月完成了系统服务化工作
- 系统独立拆分，系统可以独立发布、管理以及进行稳定性相关工作
- 应用功能模块化梳理以及实现
- 服务器减少到服务化前的1/3，性能提升一倍
- 前后端对接的标准统一，降低开发成本，提升质量

融合阶段

面临的问题

- 如何有效应对不同公司的业务
- 对于不同的上层规范怎么支持
- 日益增加的系统依赖管理

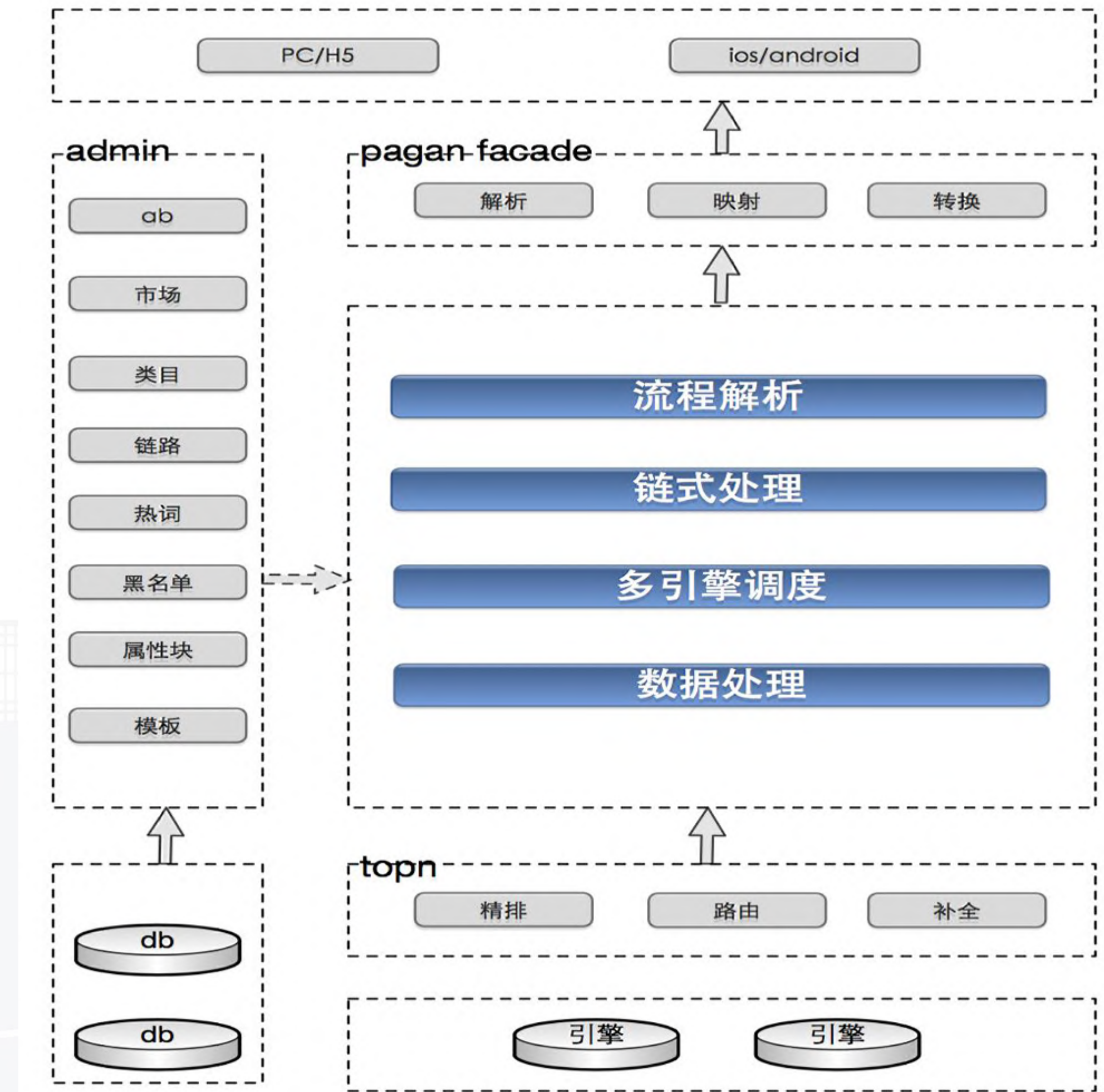

阶段性成果

- 同一套系统基础支持蘑菇街、美丽说、淘世界等不同平台业务
- 基于不同平台上层提供多种对接规则
- 基于业务链路的方式管理，可视化操作
- 依赖梳理以及集中管理



平台化阶段

面临的问题

- 系统微服务拆分
- 进一步管理依赖
- 整合多种管理功能

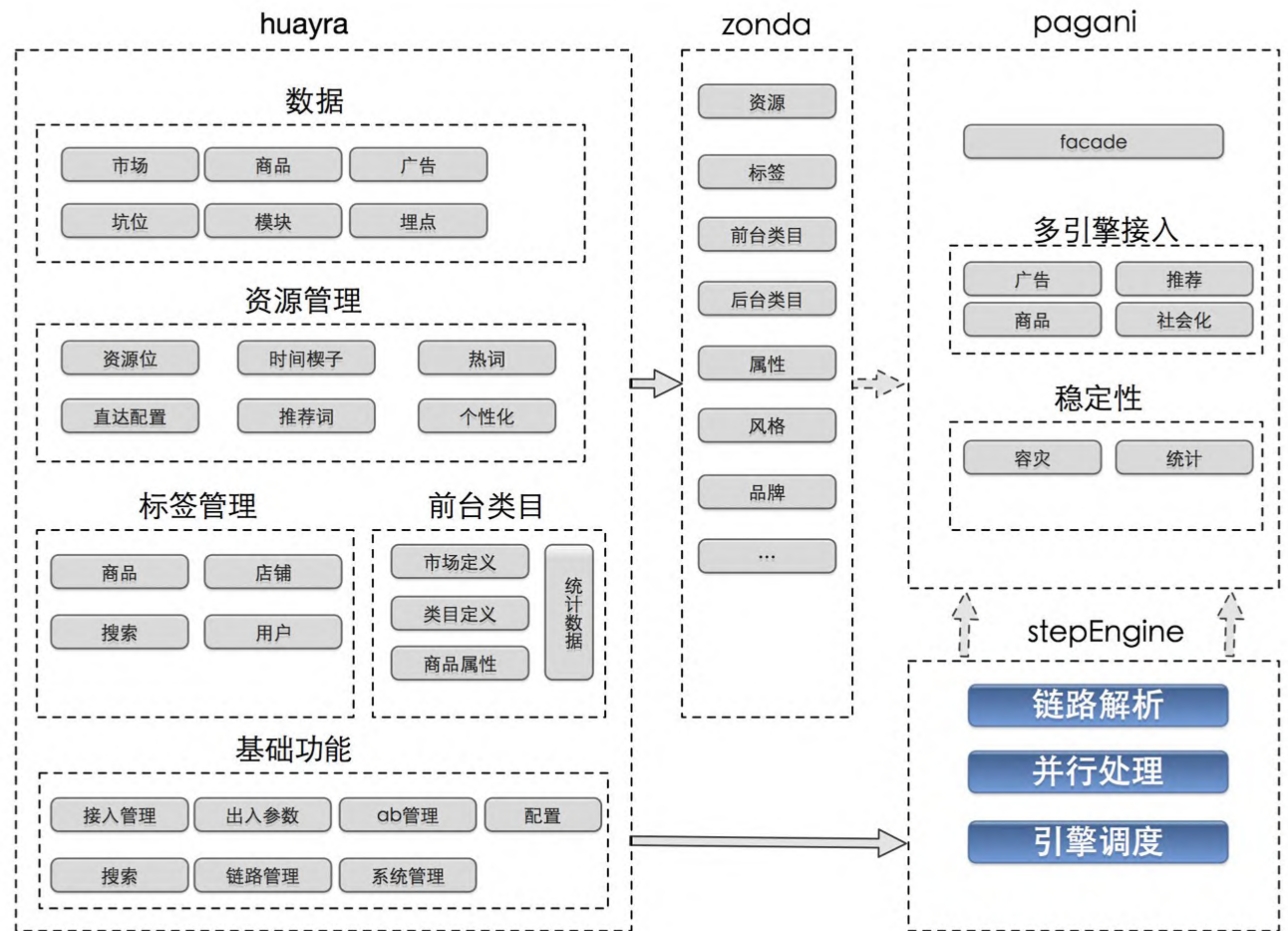

阶段性成果

- 系统微服务拆分，进一步抽取服务为外层系统使用
- 系统依赖剥离，移除链路业务上的强依赖，系统性能提升30%，可靠性提升数倍
- 系统多级容灾方案实现



目录

- 业务演变过程
- **系统沉淀**
- 未来展望
- Q&A



多业务展示业务配置

问题

- 如何支持多种上层应用的不同规范？
- 如何动态的去支持业务扩展
- 同类业务的沉淀，避免重复性配置

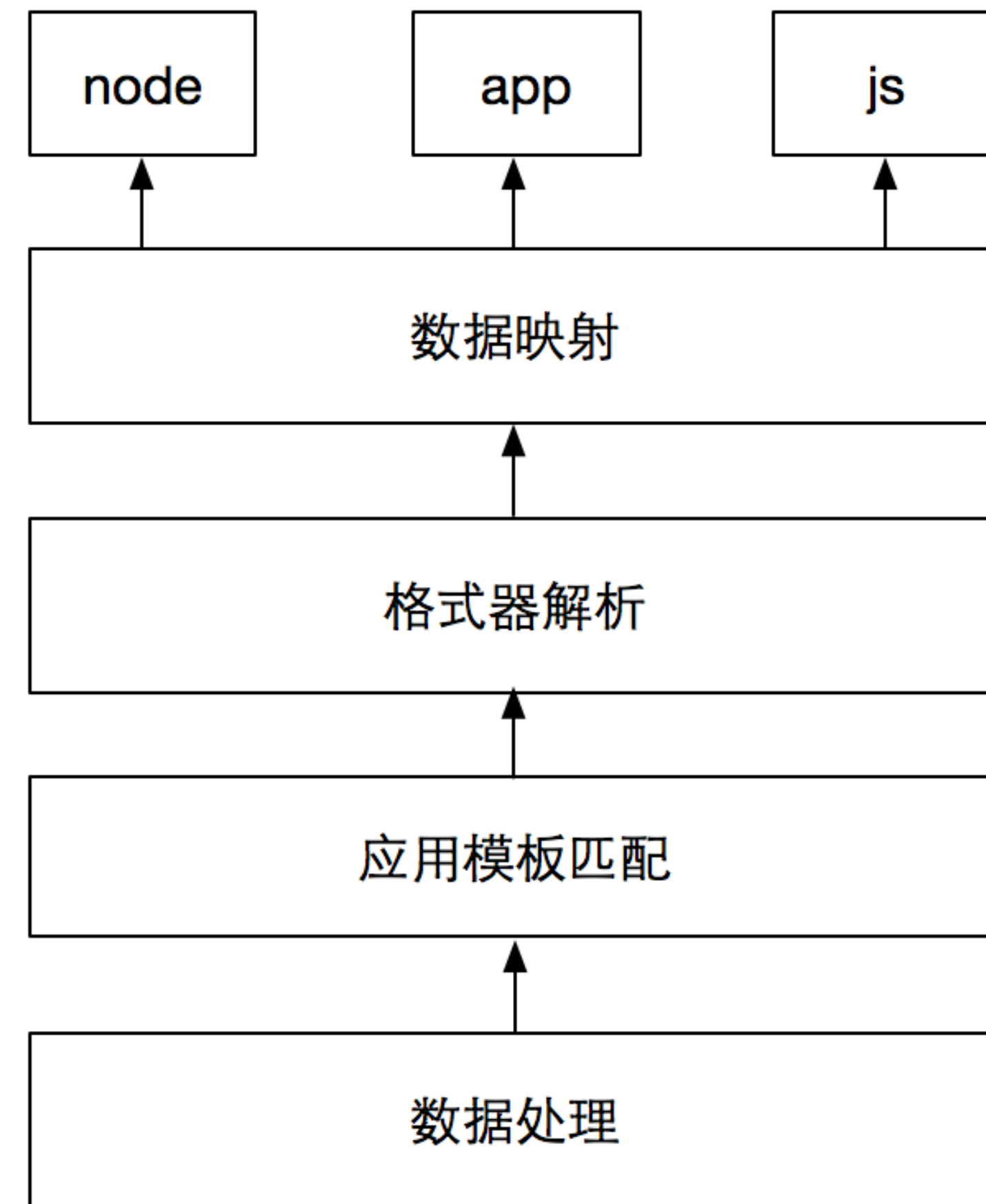

链路执行引擎

- 细粒度的功能拆分
- 业务执行功能配置
- 链路层面统一增加埋点
- 同步异步调用处理

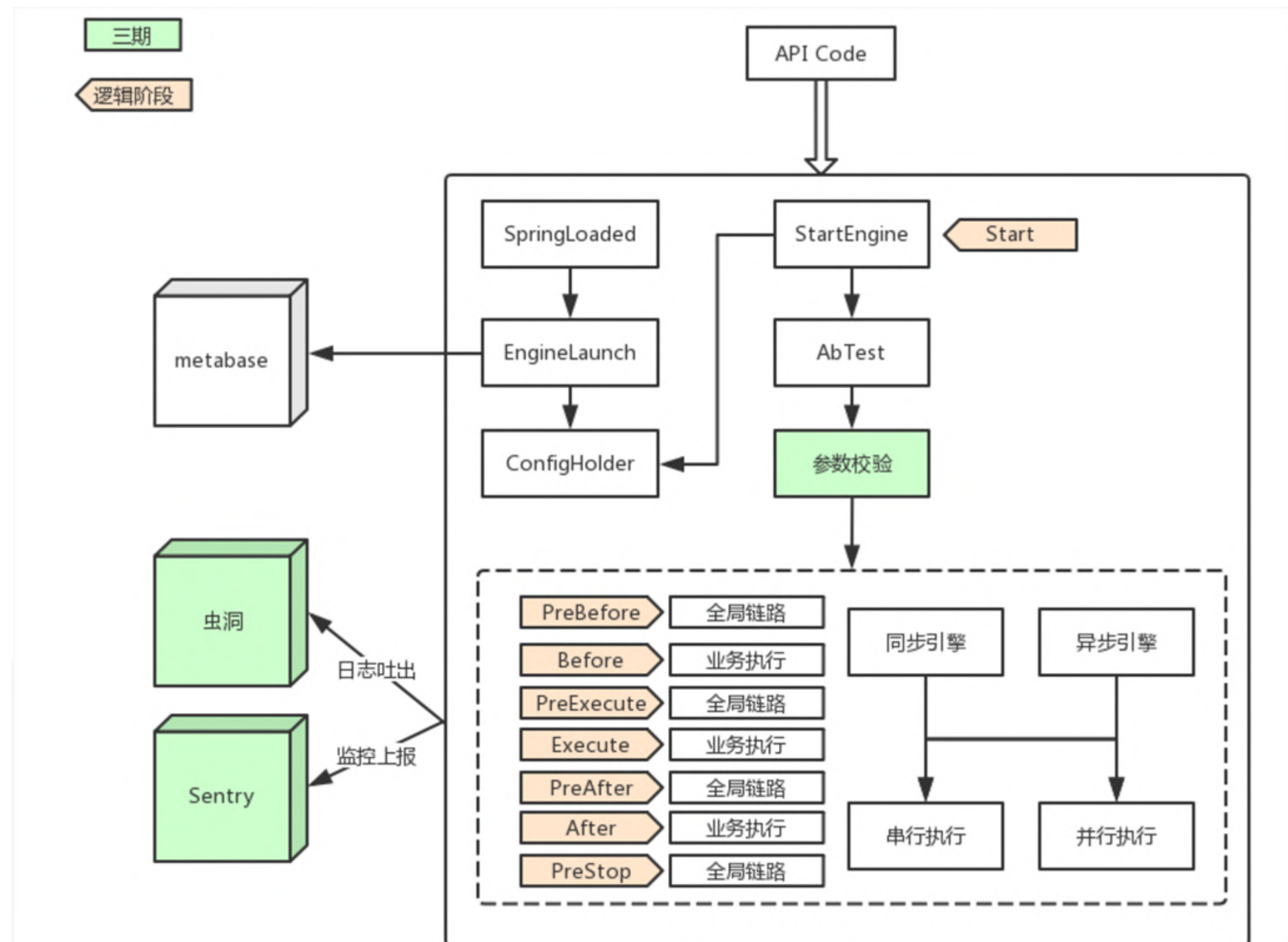

链路示例

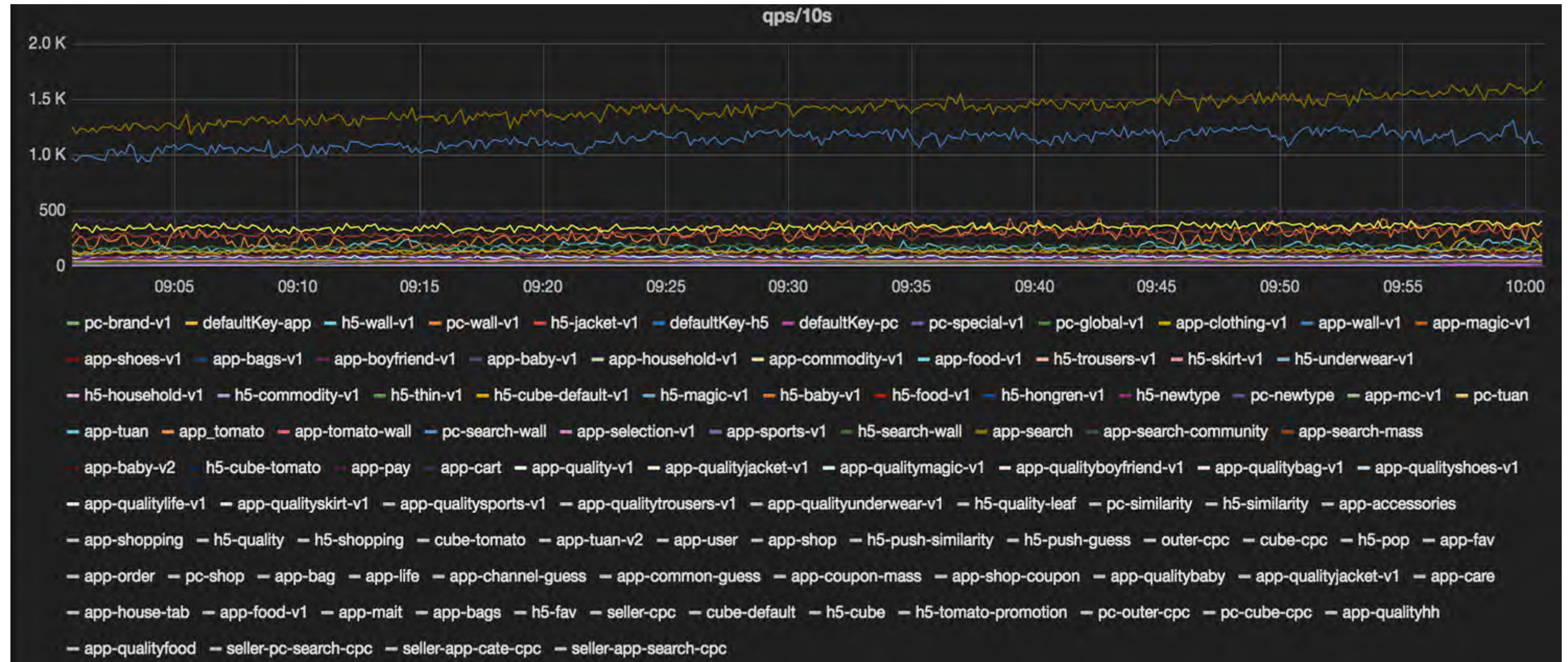
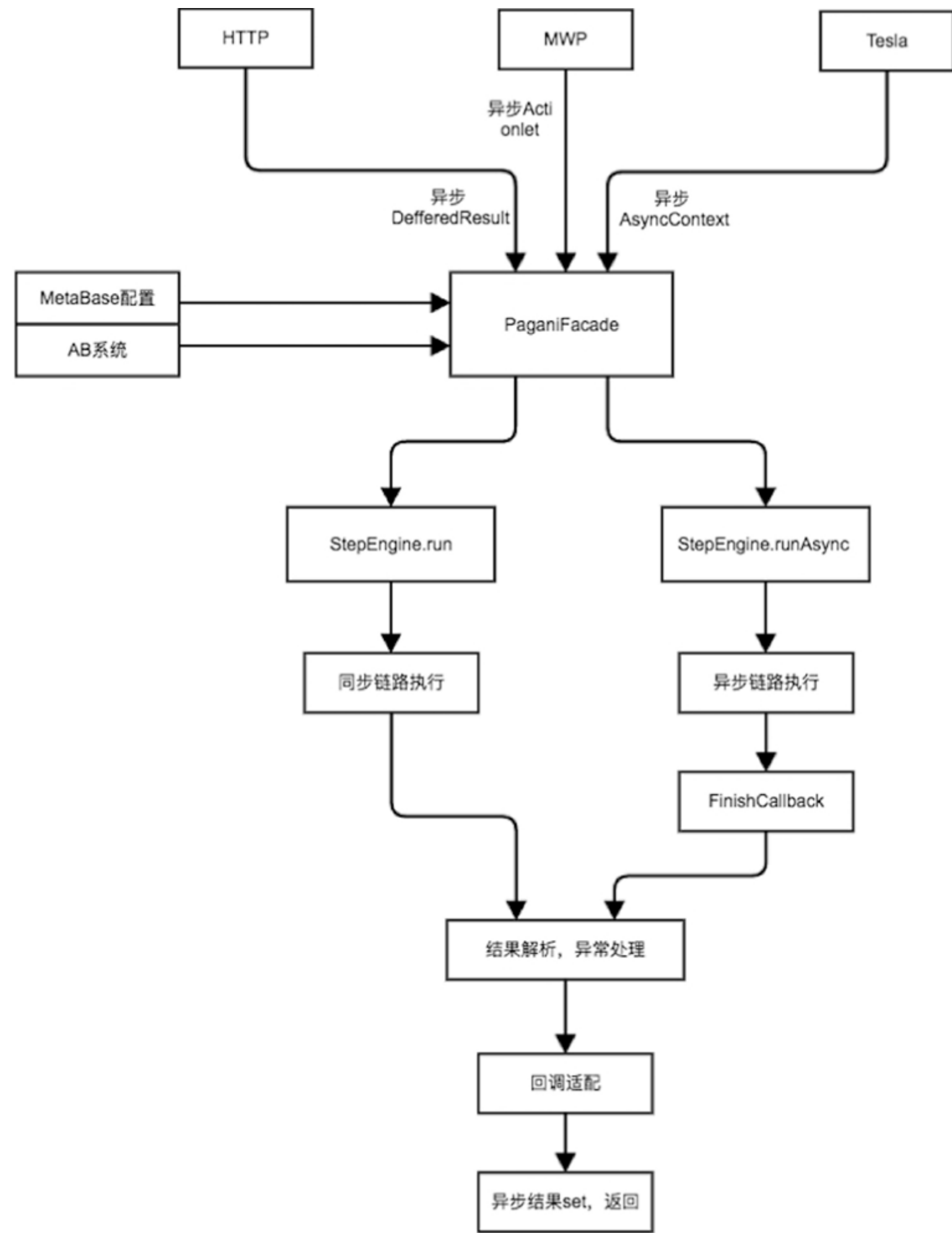

客户端模式数据包

- 系统存在太多的依赖
- 数据一致性保证
- 本地容灾机制
- 应用加载以及预热机制
- 数据版本控制

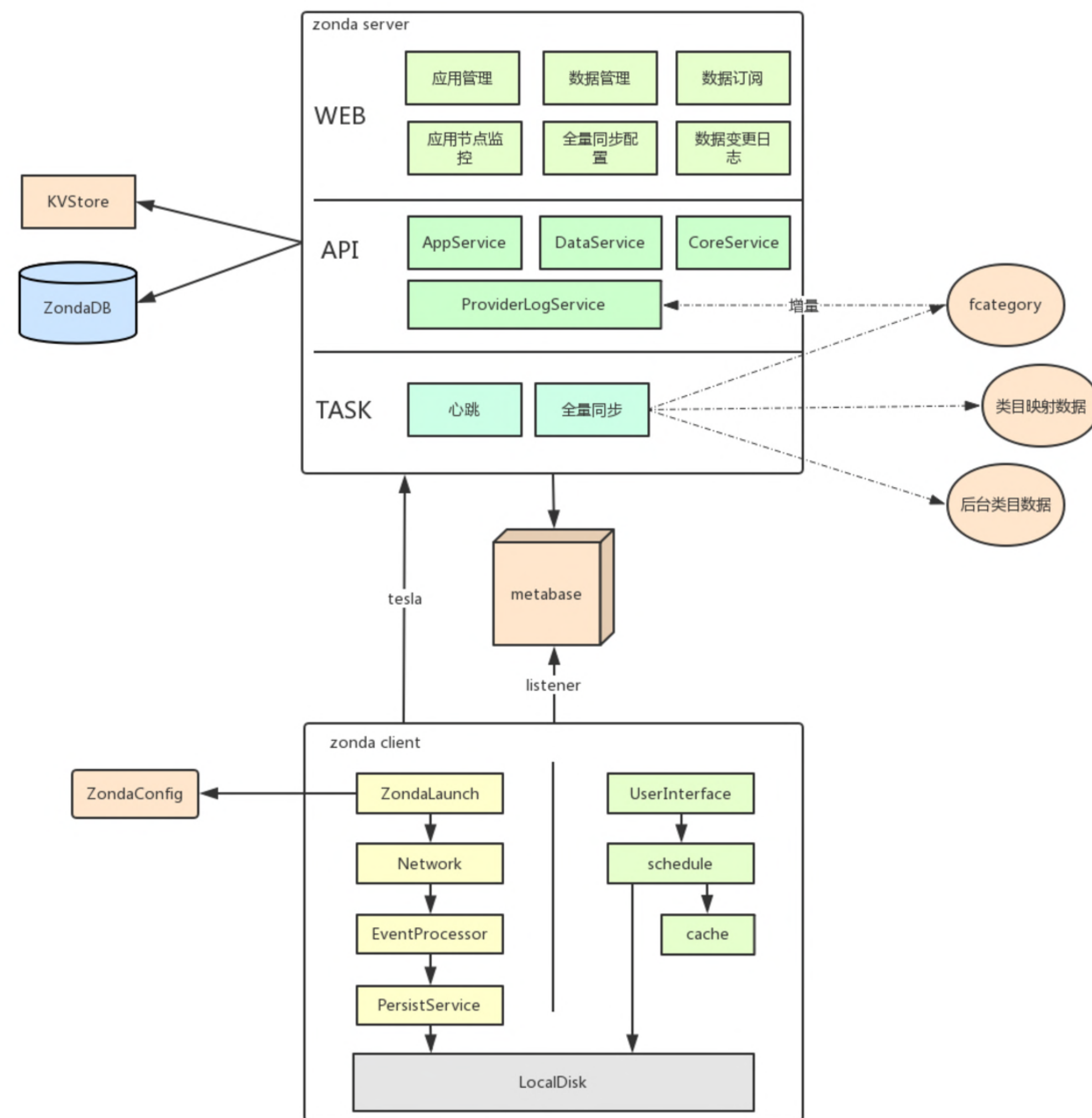

数据处理层

- 多种数据源接入
- 不同解析协议支持
- 提供统一的引擎基础
- 对外提供标准服务

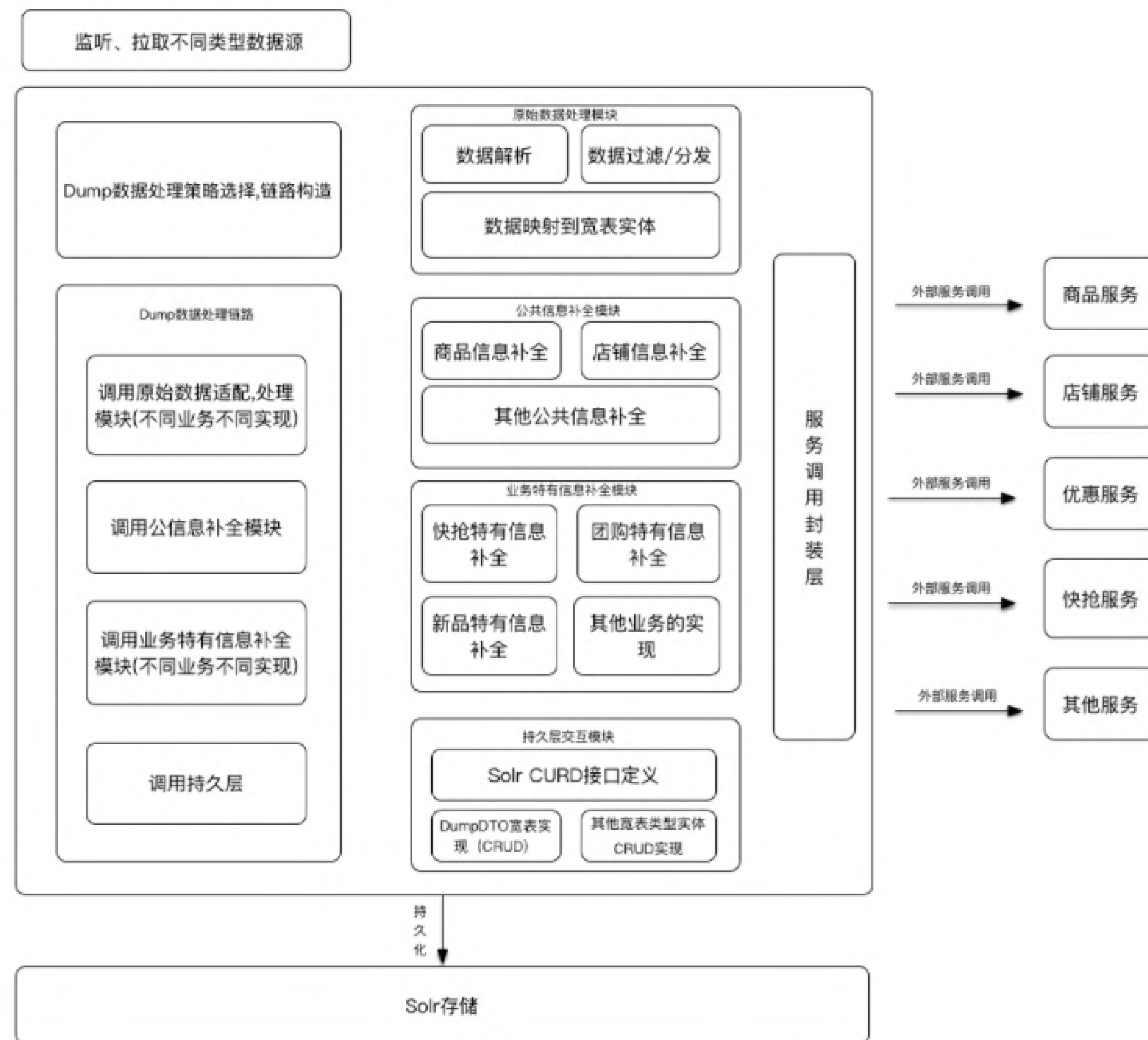

系统容灾架构

- 避免引擎端不稳定的问题
- 离线计算每日数据
- 以少量的空间换取稳定性

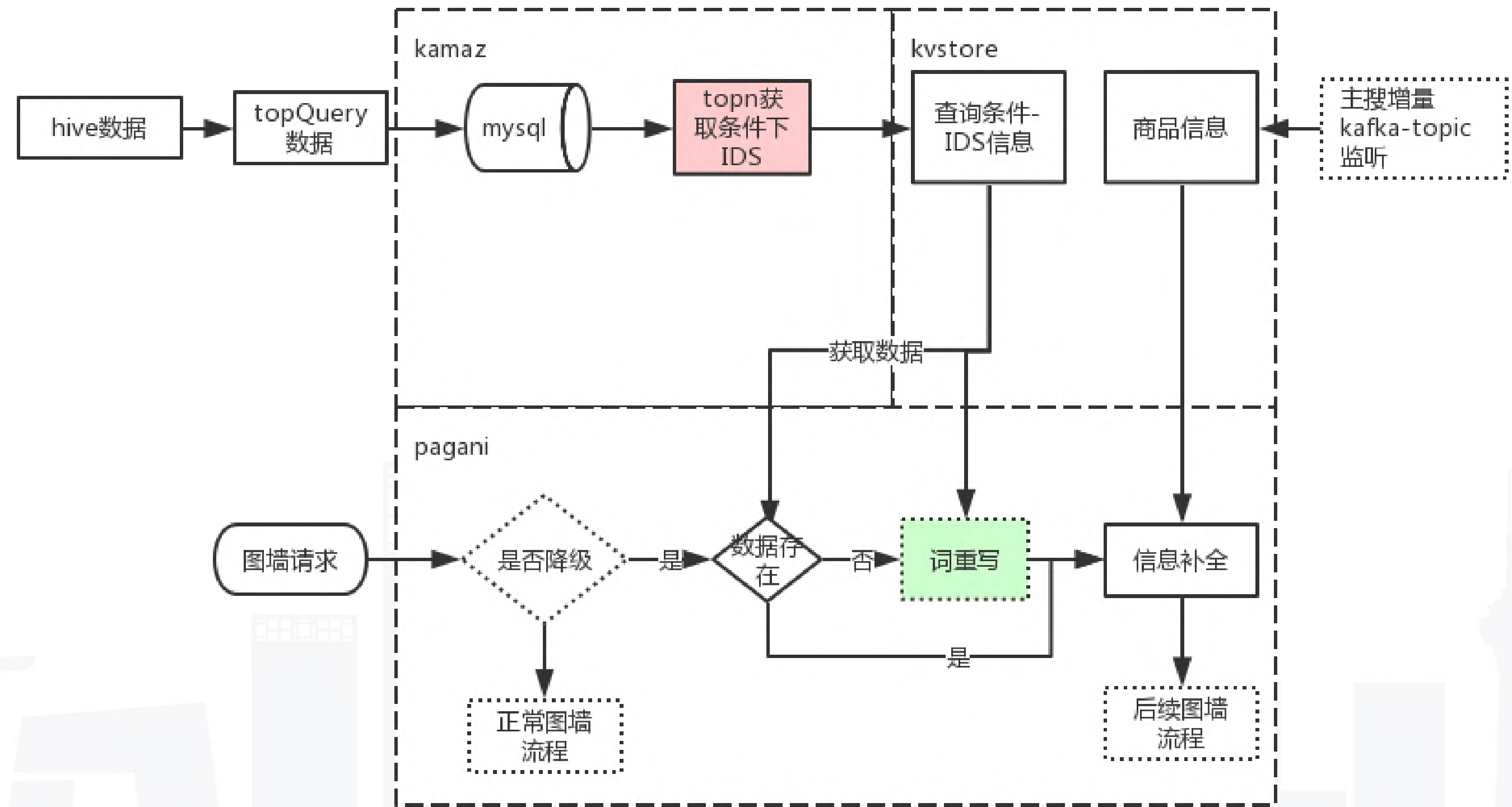

系统监控

- 对系统依赖进行监控
- 设置系统各依赖点阈值
- 报警通知，提前发现问题

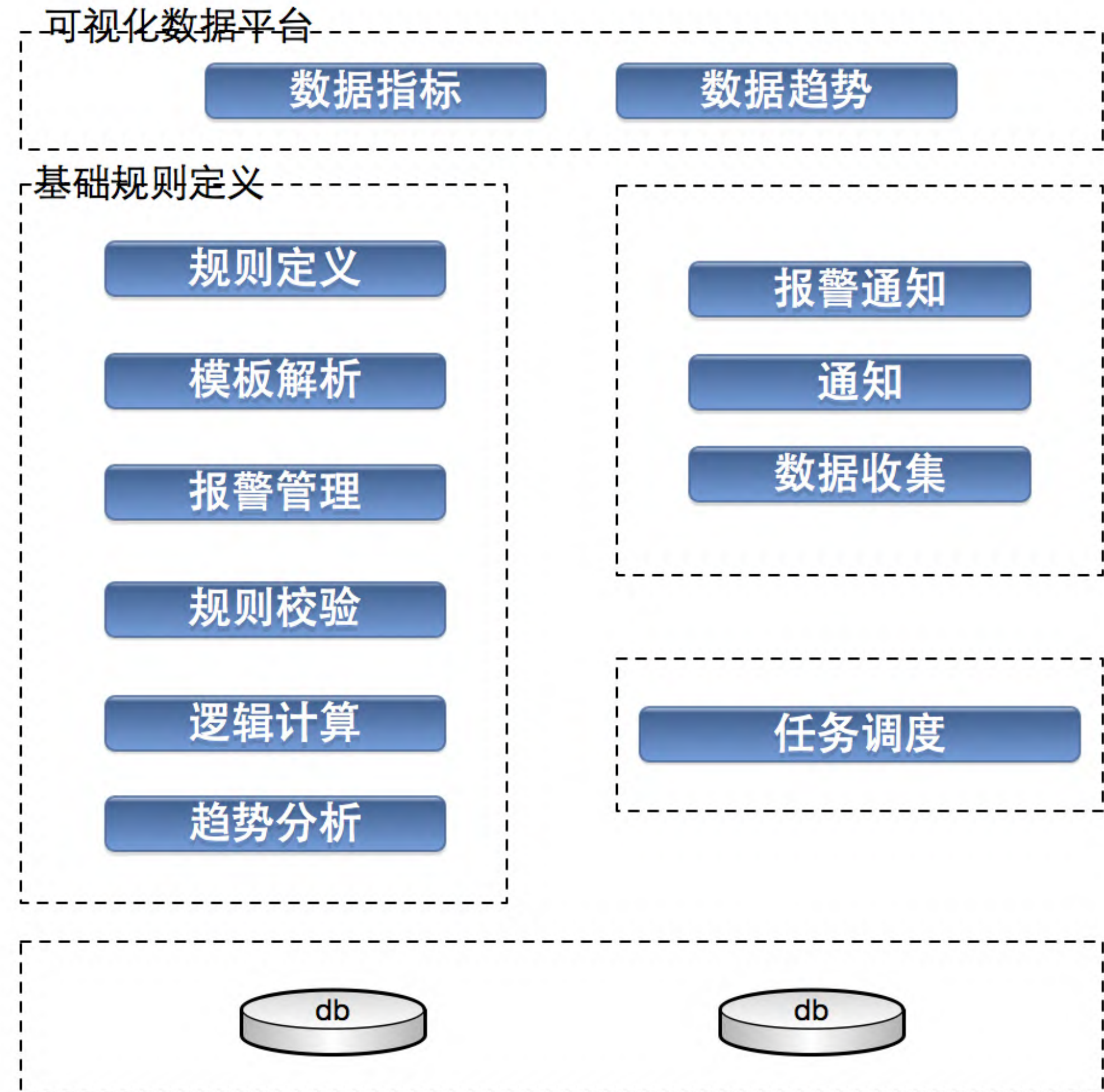

系统监控

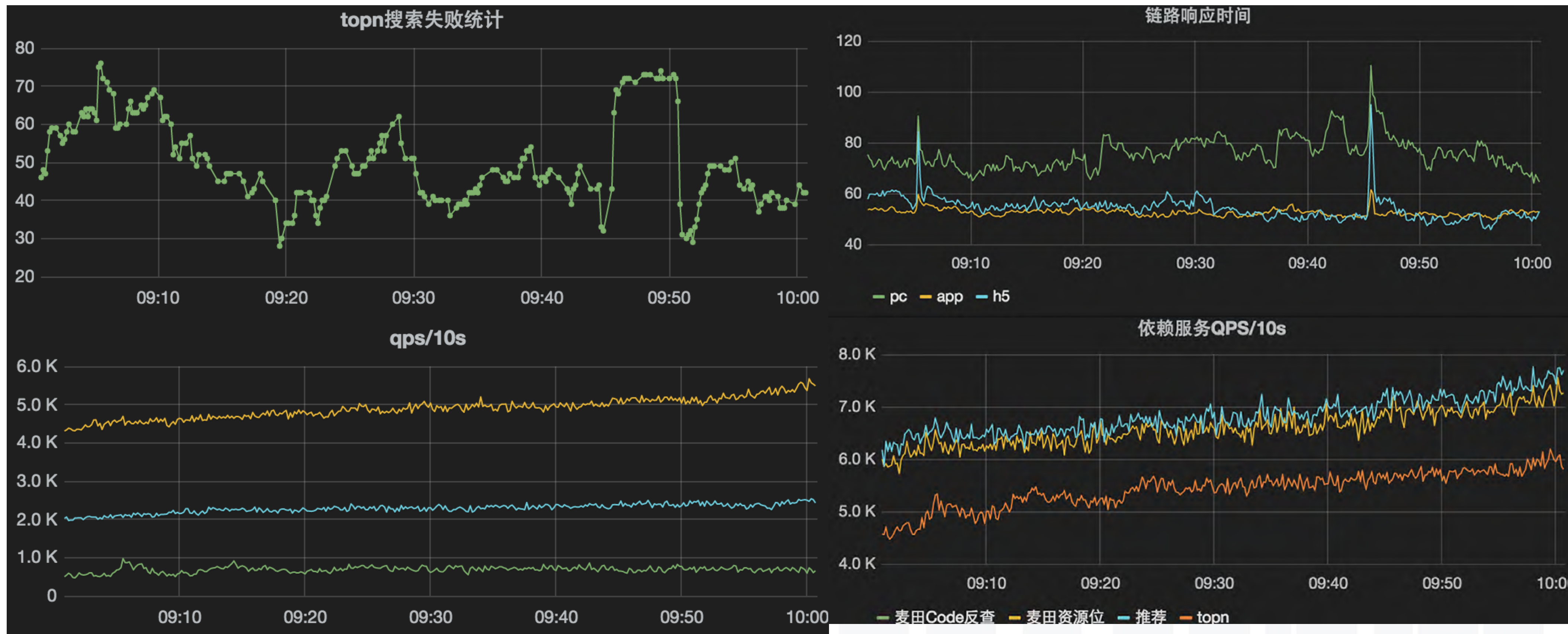

目录

- 业务演变过程
- 系统沉淀
- **未来展望**
- Q&A



未来展望

- 数据化平台建设
- 个性化功能接入
- 结合功能模块以及链路，提供灵活定制的ab功能
- 提供所见即所得的配置功能，便于接入和管理



Q&A





关注QCon微信公众号，
获得更多干货！

Thanks!



主办方 **Geekbang** > **InfoQ**
极客邦科技