

WOTA

51CTO

World Of Tech 2017

全球架构与运维技术峰会

2017年4月14日-15日 北京富力万丽酒店

ARCHITECTURE



出品人及主持人：

王朝成 饿了么 首席移动架构师

移动端架构演进

第十年的选择

Mobile Application Architecture



唐平麟

咕咚技术总监

SwiftJSON作者

分享主题：
第十年的选择



Mobile App Architecture

我们如何选择移动架构



M 什么才是好的架构



高内聚

模块内的处理元素都密切相关，共同完成功能



低耦合

按照业务和层级分模块，降低模块之间的依赖



易测试

可以针对类或者方法单元测试和性能测试



易扩展

架构能够考虑未来业务的发展

◎ 高
高内聚

低
低耦合

M



今天分享的内容

内容局限在从移动开发中接触到的移动架构介绍和设计思想，以 iOS 为主。

MVC

VIPER

什么才是好的架构

MVVM

Riblets

M

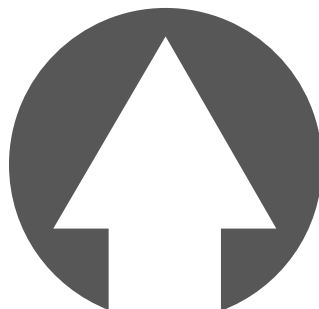

无直接耦合



数据耦合

指两个模块之间有调用关系，传递的是简单的数据值，相当于高级语言的值传递



标记耦合

指两个模块之间传递的是数据结构，如高级语言中的数组名、记录名、文件名等这些名字即标记，其实传递的是这个数据结构的地址



控制耦合

指一个模块调用另一个模块时，传递的是控制变量（如开关、标志等），被调模块通过该控制变量的值有选择地执行块内某一功能



公共耦合

指通过一个公共数据环境相互作用的那些模块间的耦合。公共耦合的复杂程序随耦合模块的个数增加而增加。



内容耦合

这是最高程度的耦合，也是最差的耦合。当一个模块直接使用另一个模块的内部数据，或通过非正常入口而转入另一个模块内部



偶然内聚

指一个模块内的各处理元素之间没有任何联系



逻辑内聚

指模块内执行几个逻辑上相似的功能，通过参数确定该模块完成哪一个功能



时间内聚

把需要同时执行的动作组合在一起形成的模块为时间内聚模块



通信内聚

指模块内所有处理元素都在同一个数据结构上操作（有时称之为信息内聚），或者指各处理使用相同的输入数据或者产生相同的输出数据



顺序内聚

指一个模块中各个处理元素都密切相关于同一功能且必须顺序执行，前一功能元素输出就是下一功能元素的输入



功能内聚

这是最强的内聚，指模块内所有元素共同完成一个功能，缺一不可。与其他模块的耦合是最弱的



M V C



MVC

经典的MVC

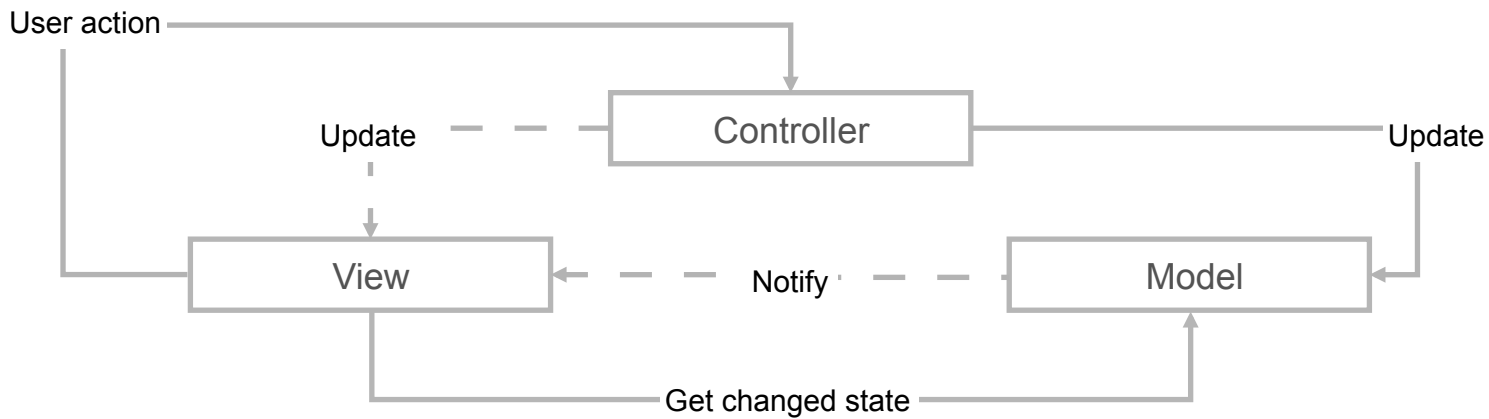

Model就是作为数据管理者，View作为数据展示者，Controller作为数据加工者

M MVC

Cocoa MVC

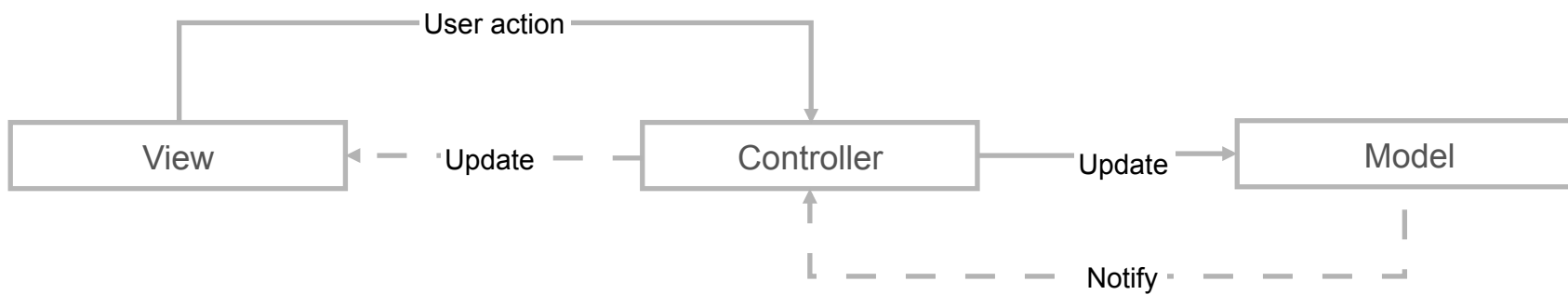

Controller是一个介于View 和 Model之间的协调器



MVC

传统的MVC和Cocoa MVC的比较

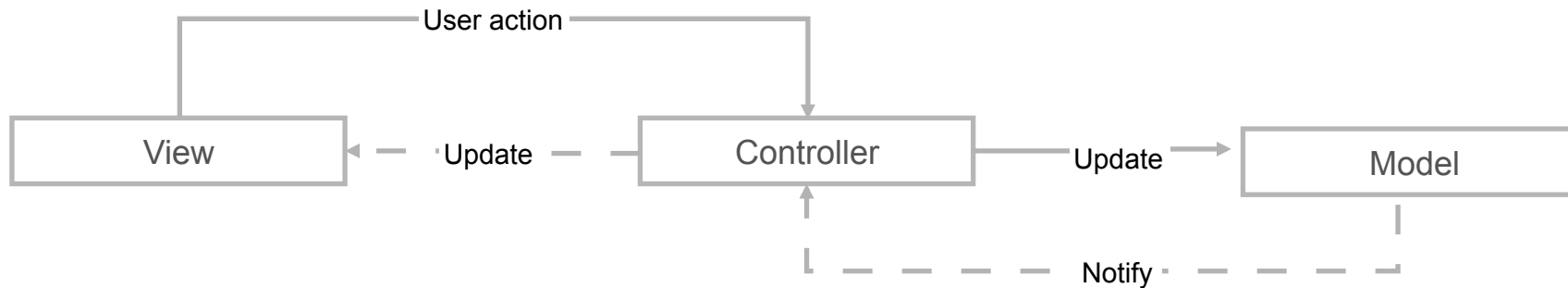
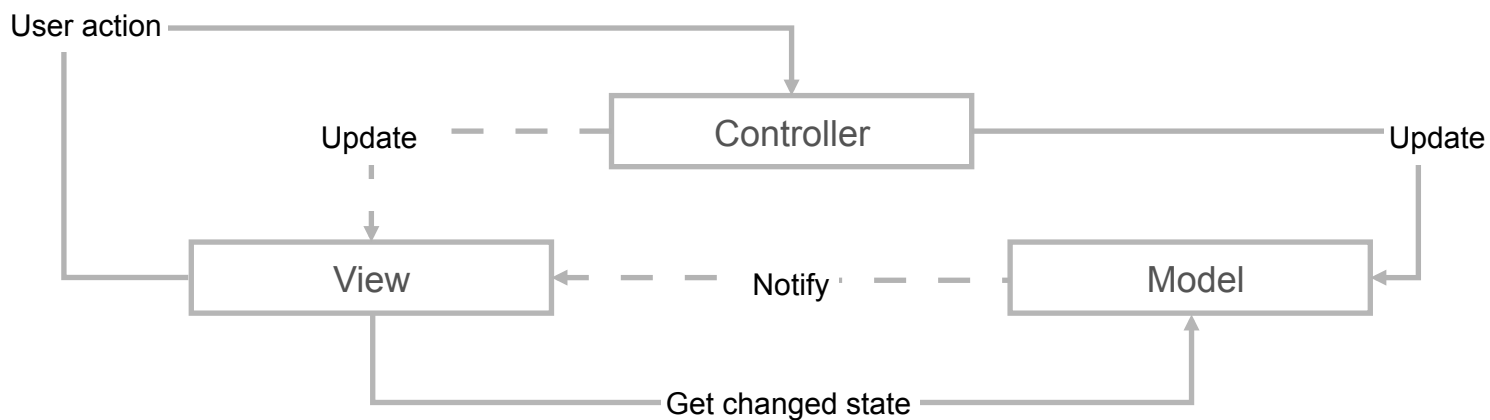

Cocoa MVC = MVC + Data Service





MVC

Cocoa MVC

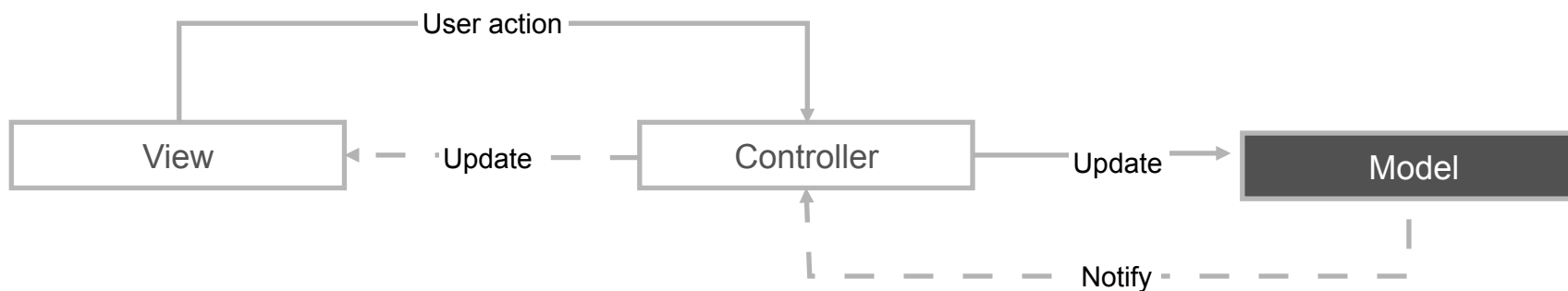

Model

程序中要操纵的实际对象的抽象，包含了代表着实际对象属性(例如汽车的颜色)的属性(property)和操作这些属性的方法(method)，在MVC的相互协作中，View会通过Controller来向Model索要数据，经由Controller转换之后展示到View上，同时会将用户操作通过Controller反馈到Model中，更新Model的内容。而至于如何获取需要的数据，以及如何处理用户发出的数据请求，这些通常都定义在Model中。



FatModel

胖Model包含了部分弱业务逻辑。胖Model要达到的目的是，Controller从胖Model这里拿到数据之后，不用额外做操作或者只要做非常少的操作，就能够将数据直接应用在View上。

胖



SlimModel

瘦Model只负责业务数据的表达，所有业务无论强弱一律扔到Controller。瘦Model要达到的目的是，尽一切可能去编写细粒度Model，然后配套各种helper类或方法来对弱业务做抽象，强业务依旧交给Controller。

瘦



MVC

Cocoa MVC

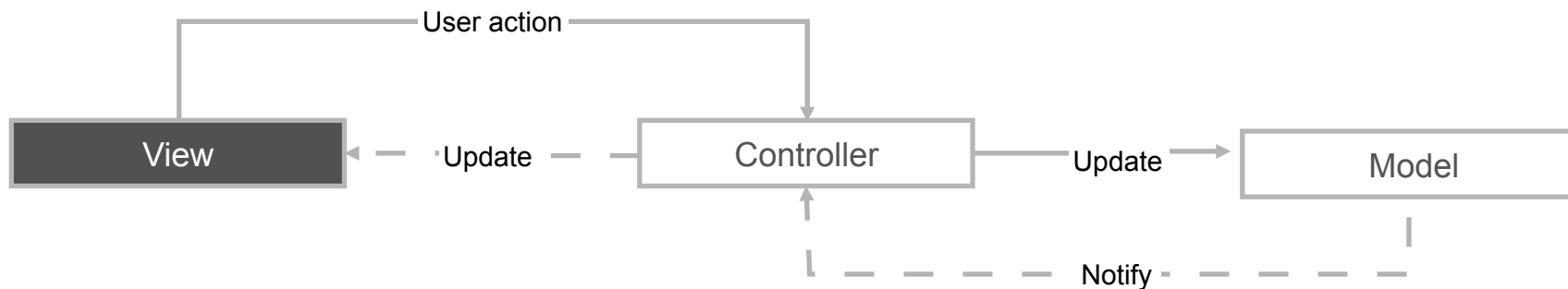

View

View只负责机械地展示来自Model的数据，并且将用户的操作反馈到Controller中，自己并不参与到整个数据的处理过程当中。在iOS开发中，标签、文本框、表单、图片、滑动页等等这些都属于View这一类。

iOS开发领域，虽然也有让View去监听事件的做法，但这种做法非常少，都是把事件回传给Controller，然后Controller再另行调度。所以这时候，View的容器放在Controller就非常合适。Controller可以因为不同事件的产生去很方便地更改容器内容，比如加载失败时，把容器内容换成失败页面的View，无网络时，把容器页面换成无网络的View等等。



MVC

Cocoa MVC

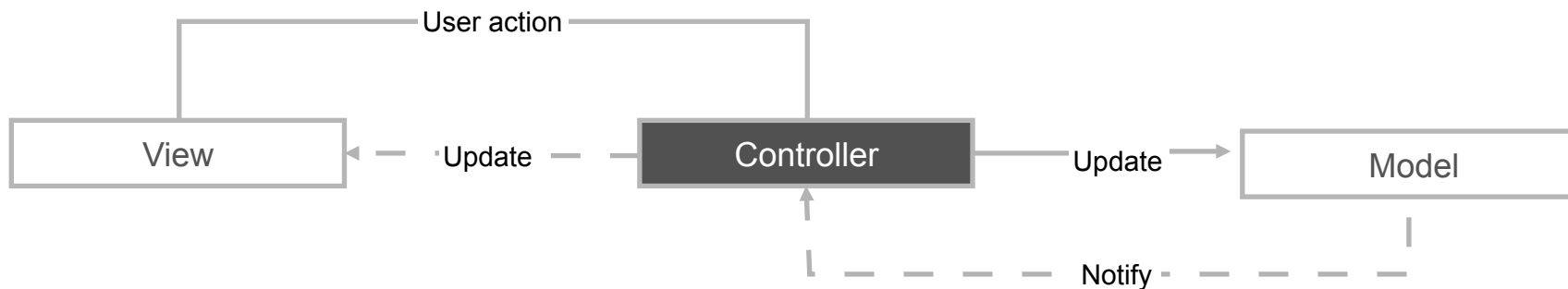

Controller

可以说Controller是MVC中最重要的一部分，Controller负责从Model获取数据，经过处理后交给View(Controller直接持有View)展示；同时，Controller负责对用户在View上的操作进行响应，并相应地更新Model。

Model-View-Controller

Cocoa MVC

在iOS中，View和Controller分的并不是特别清楚，有人认为iOS开发中并没有什么View和Controller，只有Model+ViewController

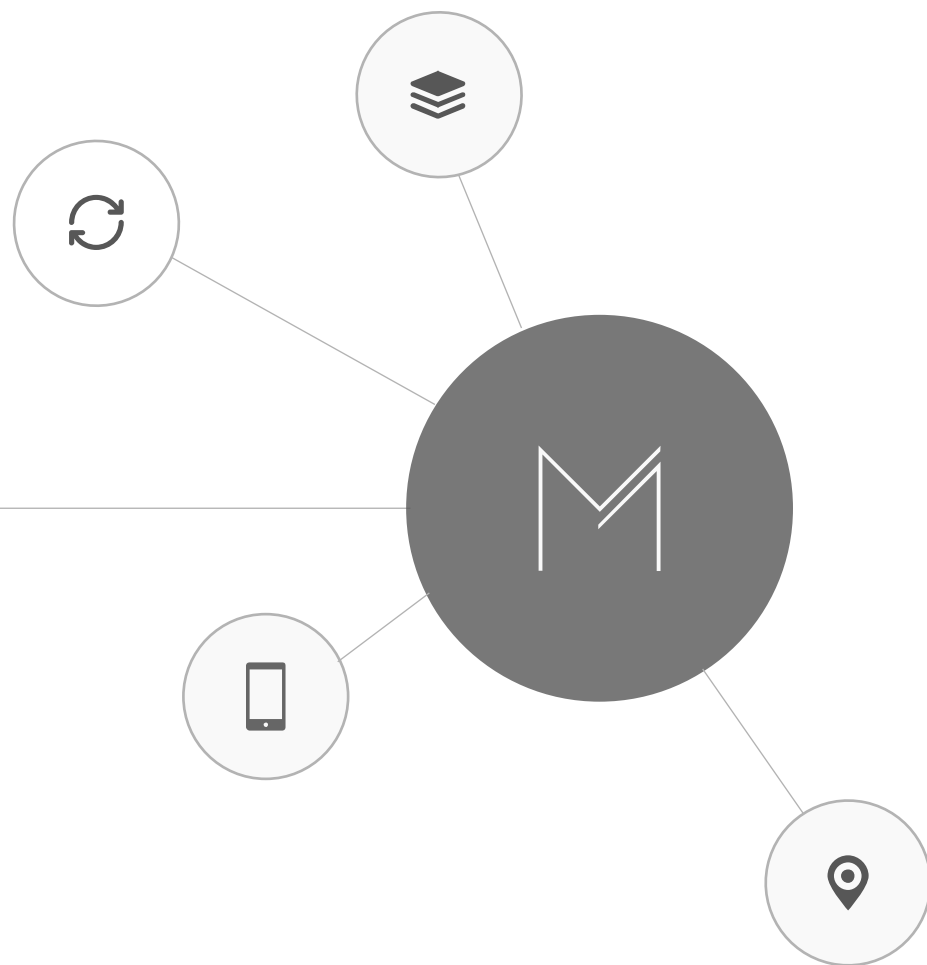



应用广泛

几乎所有的前台程序都有类似 MVC 的设计痕迹



便于理解和使用

设计思想非常的简洁，学习成本很低，新人上手非常的容易。资料和文档都非常齐全



高耦合

Controller View Model之间难以分离。



复杂的代码

代码划分不明确的情况下，代码会越来越难维护



Model-View-Controller

MVC 的问题

MVC 中并没有定义得很清楚究竟应该放在什么地方，
导致他们很容易就会堆积在 Controller 里

由于Model、View、Controller三个部分之间的耦合非常紧密，导致对显示逻辑的单元测试几乎是不可行的，你只要实例化Controller就必须同时实例化一堆与之相关联的View





Model-View-Controller

MVC中如何划分代码？

Model View Controller分别应该如何划分才更加合理？

M

Model

给ViewController提供数据
给ViewController存储数据提供接口
提供经过抽象的业务基本组件，供Controller调度



Controller

管理View的生命周期
负责生成所有的View实例，并放入View容器中
监听来自View与业务有关的事件，完成对应事件的业务



View

响应与业务无关的事件，并因此引发动画效果
处理点击反馈
界面元素表达



M

M V V M



MVVM

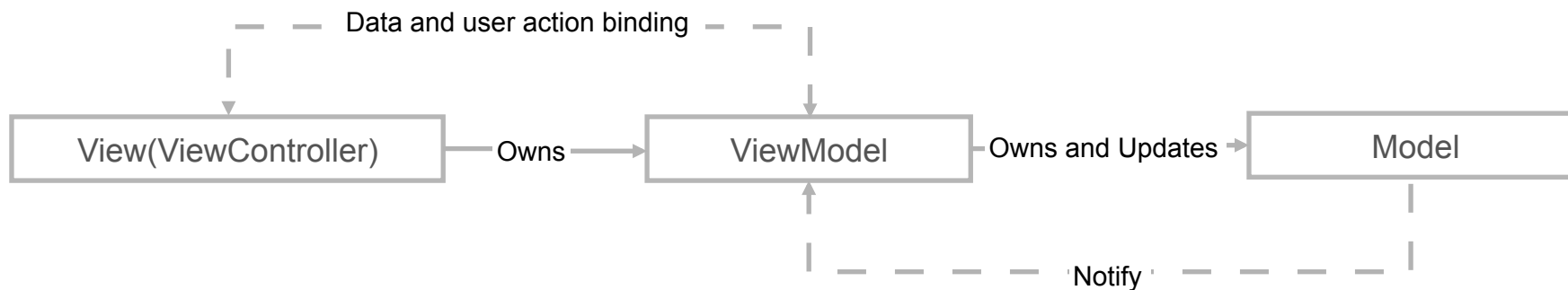

MVVM本质上也是从MVC中派生出来的思想，MVVM着重想要解决的问题是尽可能地减少Controller的任务。

Model的抽象是基于对业务（现实）层级，而ViewModel的抽象是基于视图（表现）层级，这样就解决了MVC模式下Controller对于业务数据和视图数据之间的翻译、控制。比如：Model会抽象用户数据（昵称、年龄、性别）；ViewModel拥有页面上某个开关状态，6位Pin码中每个数字的值。

View(ViewController)和ViewModel之间进行双向绑定后，对于ViewModel的赋值操作非常的降低和清晰。并且控件之间的联动也变的非常容易。



MVVM

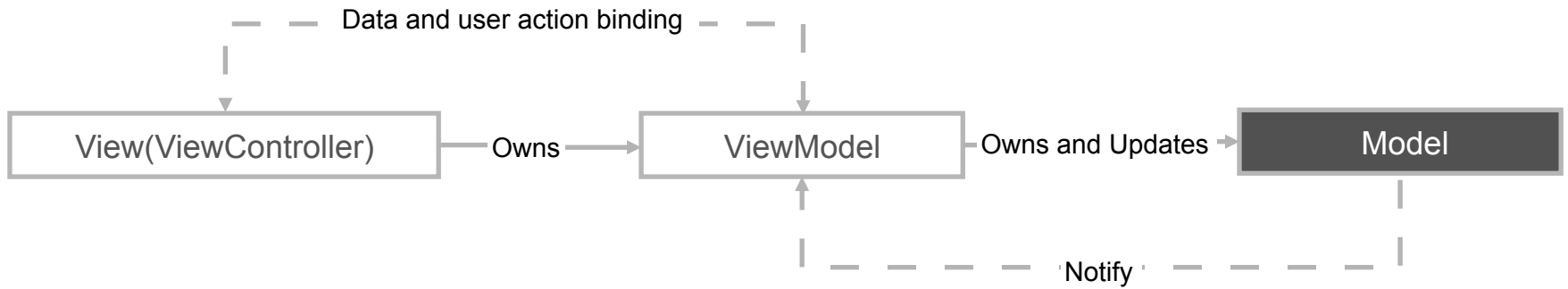

Model

程序中要操纵的实际对象的抽象。胖瘦Model的设计都是可行的。



MVVM

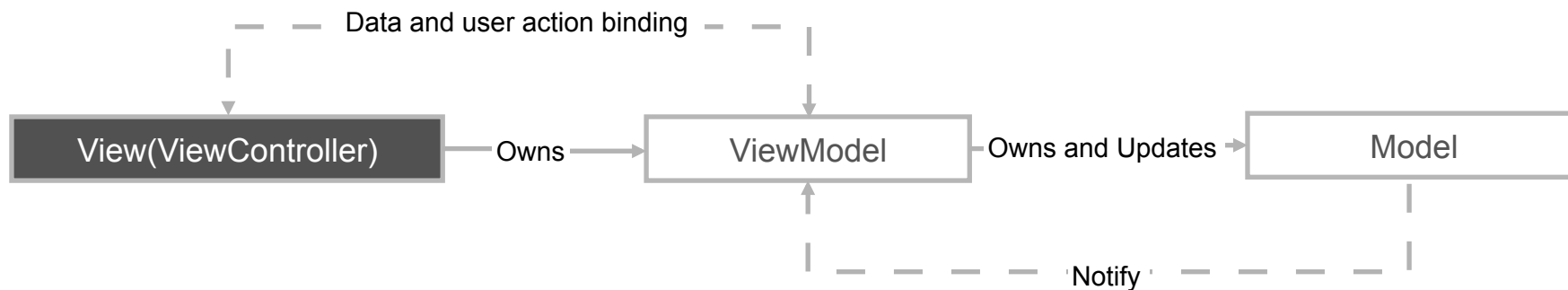

View(ViewController)

在MVVM中，View不再是UIView的子类，而变成了UIViewController的子类。因此我们可以在上图中看到，View实际是和ViewController绑定在一起的。这种View实际上就是MVC中剥离了处理呈现View的逻辑部分的Controller，因此它仍然有各种UIView的属性，仍然有ViewController生命周期的各种方法(因此View部分负责将视图展示出来，也负责响应用户的操作)，但是它不知道该展示些什么数据(实际上MVC中的Controller也是不知道的)，它也不知道该用什么方法处理并展示来自Model的数据(这个是MVC中的Controller知道的)。少做了一大部分工作之后，View(Controller)终于不再臃肿了。



MVVM

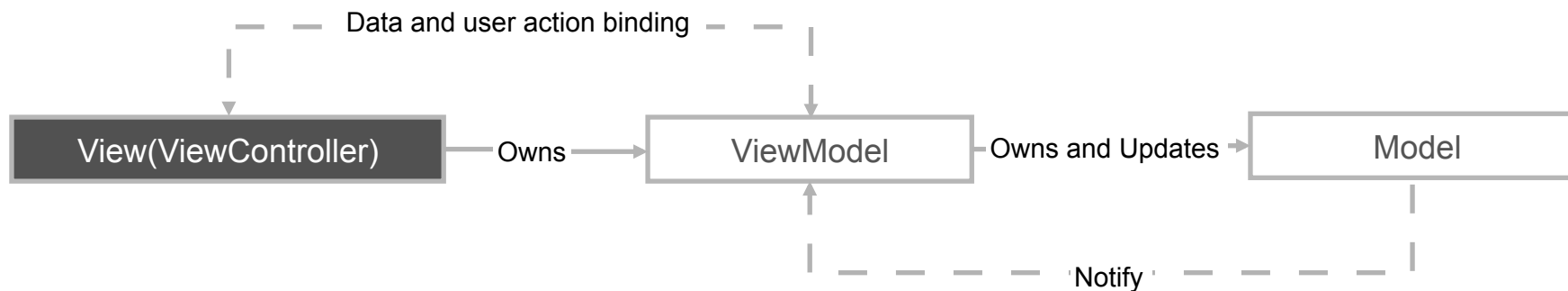

ViewModel

在MVVM中，扮演协调者(Interactor)角色的不再是Controller，而变成了ViewModel。ViewModel被View持有，同时也持有着Model。ViewModel中定义了如何从Model获取数据、如何更新Model、如何处理用户的数据请求以及何时以何种方式更新View等等的众多方法，可以说是MVC中Controller的一个精简版。

ViewModel做什么事情？就是把RawData变成直接能被View使用的对象的一种Model。

Binding & React Programming



基于KVO

RZDataBinding

SwiftBond



React Programming

ReactiveCocoa

RxSwift

PromiseKit

Model-View-ViewModel

React Programming



数据绑定使得 Bug 很难被调试。你看到界面异常了，有可能是你 View 的代码有 Bug，也可能是 Model 的代码有问题。数据绑定使得一个位置的 Bug 被快速传递到别的位置，要定位原始出问题的地方就变得不那么容易了。

并且对于过大的项目，数据绑定需要花费更多的内存



VIPER

用例(Use Case): 用例就是指用户会用你的程序做的事情, 一个事情成为一个用例。比如我点击了这个按钮, 程序会有什么样的反应, 这就是一个用例。



M VIPER

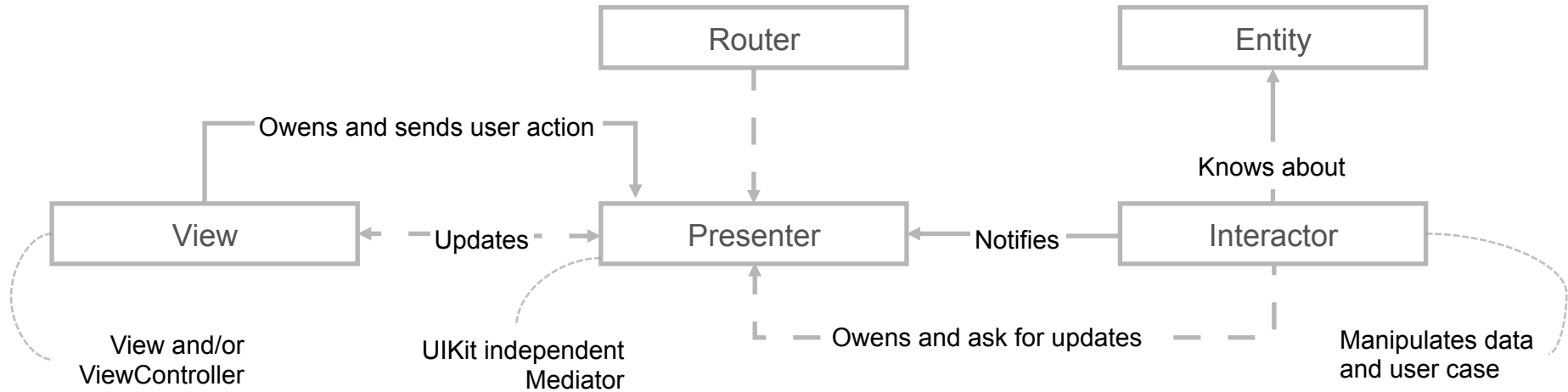

VIPER是一种很有意思的架构，因为它把要处理的职责划分成了五层（View-Interactor-Presenter-Entity-Router）。实际上VIPER是MVVM的一个更细致的划分，让各个模块有了更清晰单一的分工。



VIPER

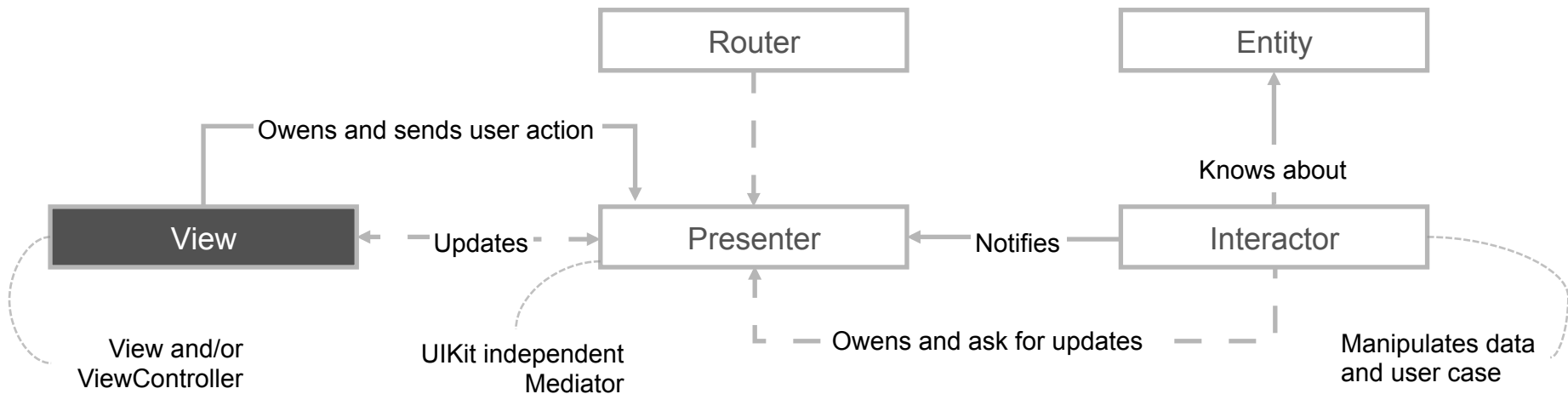

View

和MVVM中的View一样，它也是UIViewController的子类，它仍然负责将各种UI组件展示到屏幕上。但是与MVVM不同的是，它现在不负责响应用户对UI的操作了，这个响应部分现在被移到了展示器(Presenter)里。也就是说View根据展示器(Presenter)的要求显示界面，并将用户输入反馈给展示器(Presenter)。



VIPER

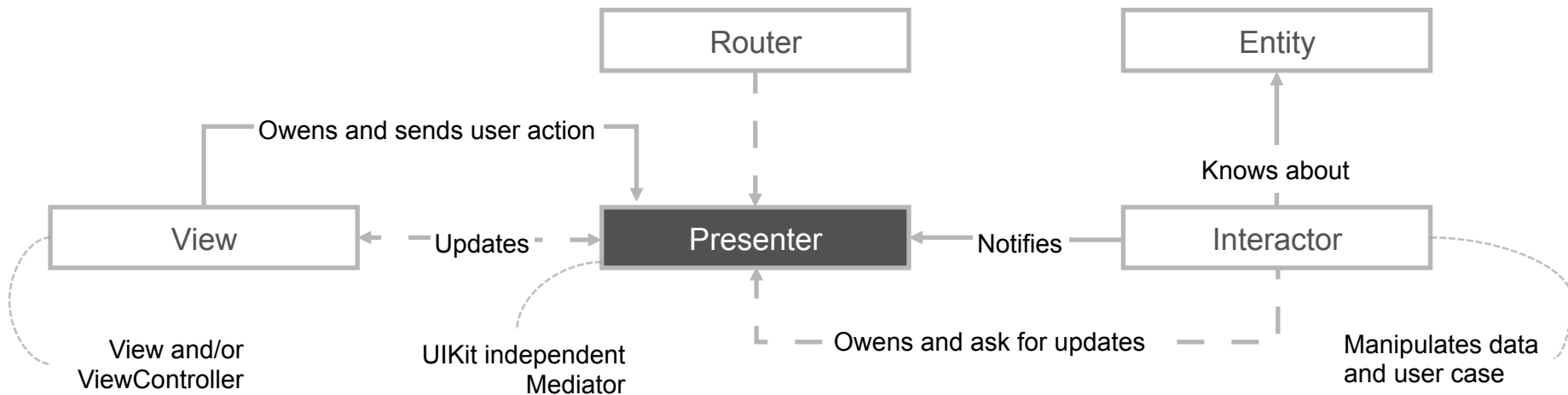

Persenter

展示器(Persenter)负责将业务逻辑(Business logic)和视图逻辑(View logic)联结在一起的展示逻辑(Presentation logic), 还负责响应各种用户事件(比如按钮的点击)。包含为显示(从交互器(Interactor)接受的内容)做的准备工作的相关视图逻辑, 并对用户输入进行反馈(从交互器获取新数据)。展示器(Persenter)对View的通信仍然可以使用React Programming来进行, 因为这个方向上的通信和MVVM实际上是一致的, 都是在刷新UI



VIPER

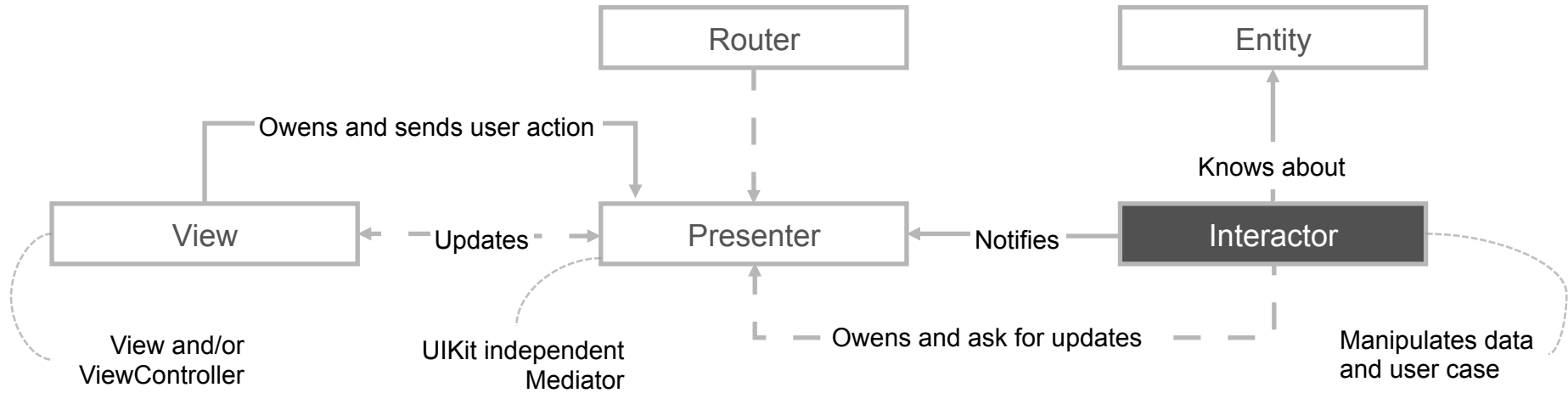

Interactor

交互器(Interactor)包含由用例指定的业务逻辑。交互器(Interactor)负责处理用例中规定好的逻辑，交互器(Interactor)负责获取并处理数据，并将数据送给展示器(Presenter)。交互器Interactor处理纯粹的数据操作和验证，包括对后端服务的调用来控制状态变化等。交互器(Interactor)主要包含了逻辑，因此很容易使用 TDD 进行开发。

交互器(Interactor)在应用中代表着一个独立的用例。它具有业务逻辑以操纵模型对象（实体）执行特定的任务。交互器中的工作应当独立与任何用户界面，同样的交互器可以同时运用于 iOS 应用或者 OS X 应用中。



VIPER

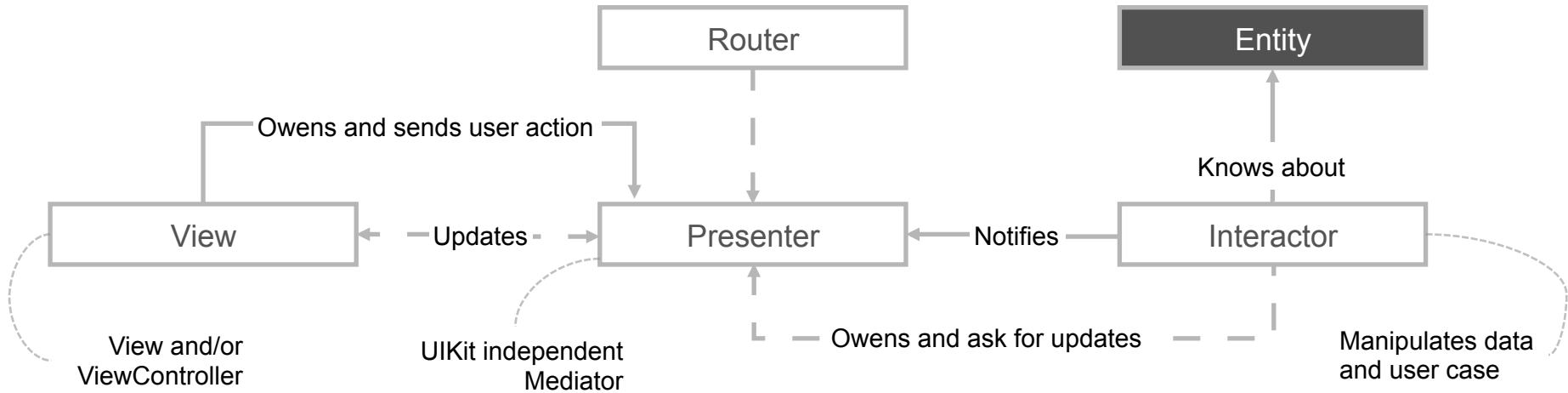

Entity

实体(Entity)仅仅是一个数据结构的定义，它定义了程序要处理的对象应该具有哪些属性，而没有定义处理这些数据的方法(这一点和MVC、MVVM中的Model不同)。实体是被交互器操作的模型对象，并且它们只被交互器(Interactor)所操作。交互器永远不会传输实体至表现层(比如说展示器)。



VIPER

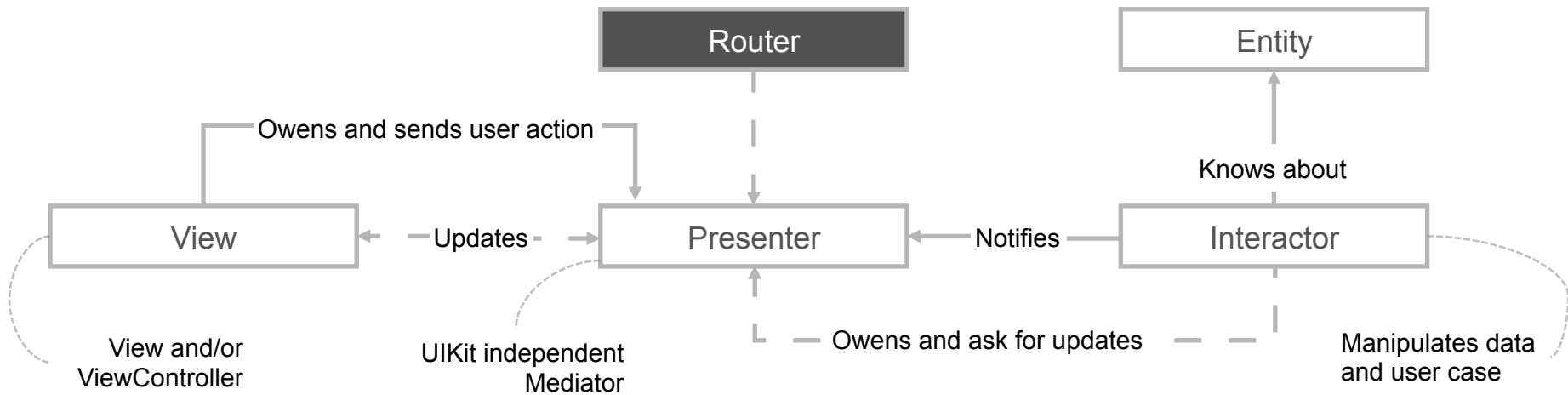

Router

路由(Router)负责处理各种转场(Transition)逻辑，也就是用于实现导航功能。以前写在Controller里的 `presentViewController`、`performSegue` 等方法就可以放在这里来实现了。包含用来描述屏幕显示和显示顺序的导航逻辑



VIPER

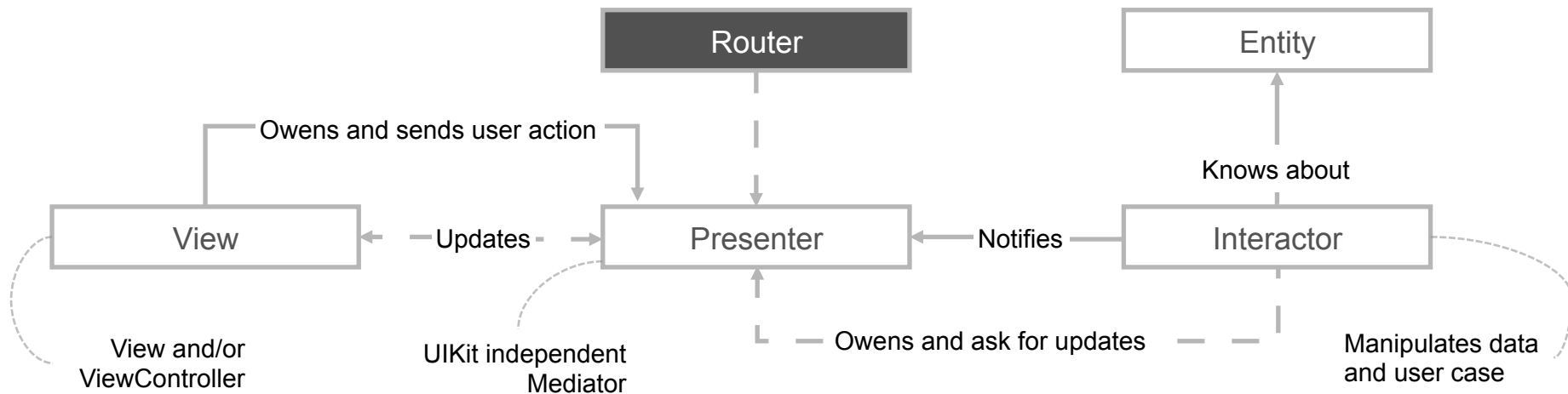

通过对VIPER中各个模块分工的介绍我们可以发现，VIPER实际上是对MVVM的各个部分进行了进一步的细化，但又不仅仅是对VVM是更为细致的划分，同时两者的各个模块又有着功能上的交叉。View和Presenter是对MVVM中的View的进一步细化，同时Presenter又包揽了一部分ViewModel的工作(例如Presentation logic的处理)；

1. Interactor和Entity是对Model的细化，但Interactor又包含了一部分ViewModel的工作(例如根据用户的操作来更新Model/Entity)；
2. Router则又分担了View的一部分工作

VIPER的优势

相对于MVC，VIPER具备几大优势。首先，它提供了更多的抽象层。Presenter包括了将业务逻辑(business logic)和视图逻辑(view logic)联结在一起的Presentation Logic。Interactor处理纯粹的数据操作和验证，包括对后端服务的调用来控制状态变化等，如登录和请求出行。最后，Router发起状态切换，例如将用户从主界面(Home Screen)带到确认界面。其次，Presenter和Interactor都是传统的object，可以用简单的unit test测试。



VIPER的问题

依赖于视图逻辑驱动，换句话说它依赖于Interactor控制状态变化来实施的
业务逻辑实际上始终要通过
Presenter层，从而仍然将业务逻辑暴露在别的层面。最后，因为它的视图树和业务逻辑树紧密耦合，要实现一个只有业务逻辑或者只有视图逻辑的模块会非常困难。



RIBBLETS



满足适应大规模
开发并具备清晰
的模块化平台的
需要





Riblets

在使用Riblets架构的App中所有的逻辑都划分成小块且可独立测试的模块，每个模块只具备一个单一目的和责任。我们把这些模块成为Riblets，而整个应用则建立在一个由Riblets构成的树状结构上。

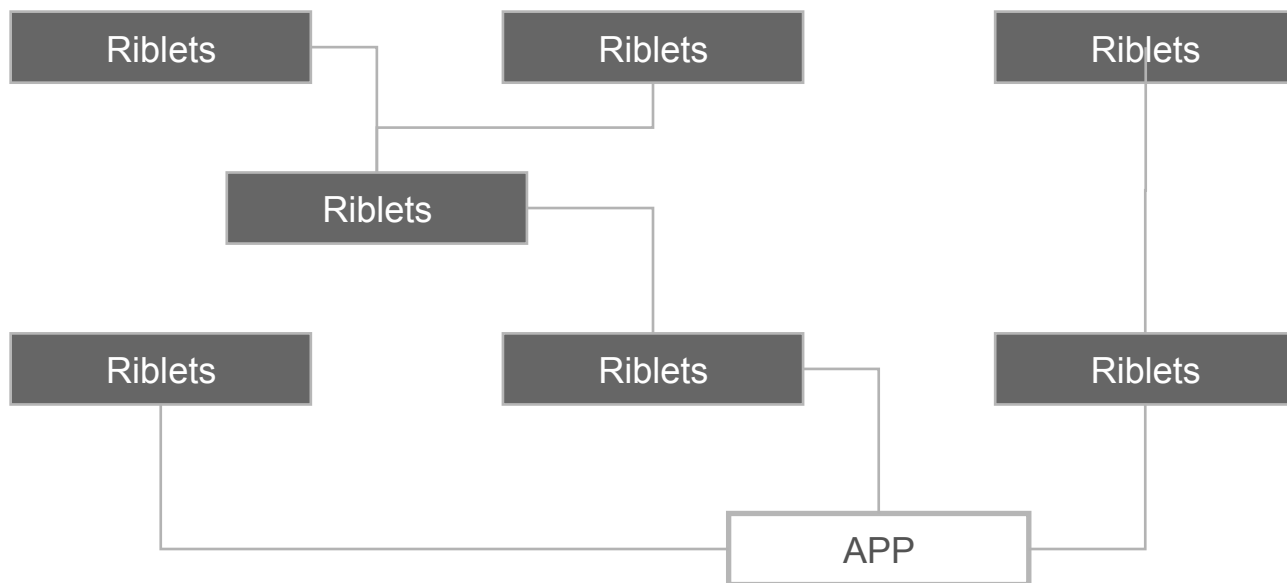



Riblets

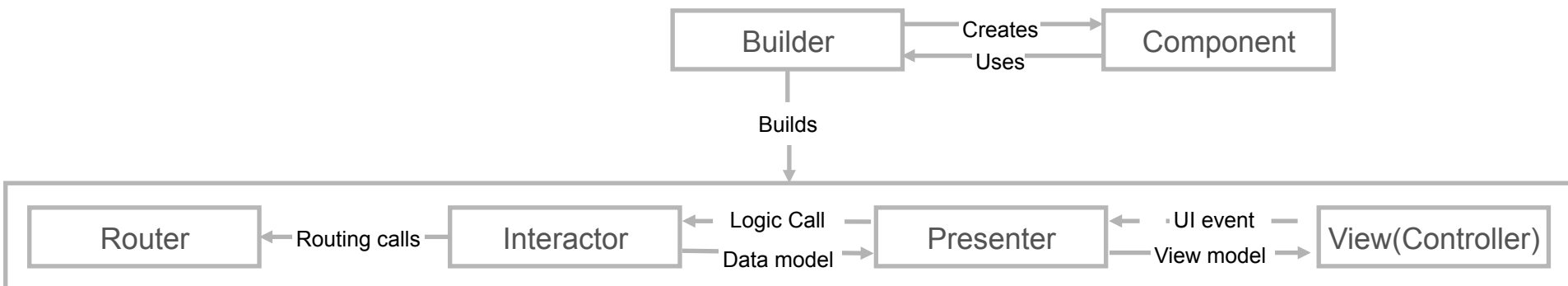

一个Riblets由这几部分组成：Router, Interactor, Builder, 以及可选的Presenter和View。其中Router和Interactor处理业务逻辑，而Presenter和View负责视图和交互逻辑

路由的选择由业务逻辑决定而非视图逻辑。这也意味着程序是由信息和决策来驱动，而不是在表现层由界面来驱动（举例来说，就不是因为你点了某个按钮就从一个ViewController跳到另一个ViewController，这是视图交互逻辑驱动；而是因为在业务逻辑上你从一个状态切换到另一个状态，例如从热身状态切换到了跑步进行中状态，因此才带来界面的切换）



Riblets

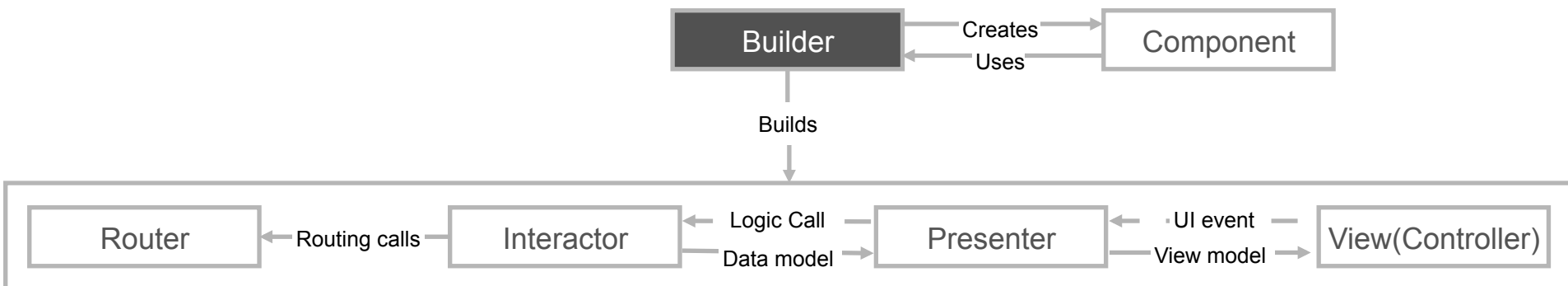

Builder

Builder负责初始化所有的Ribletss组件，如Router/Interactor以及ViewController等都在Builder中初始化，并在其中定义依赖关系。



Riblets

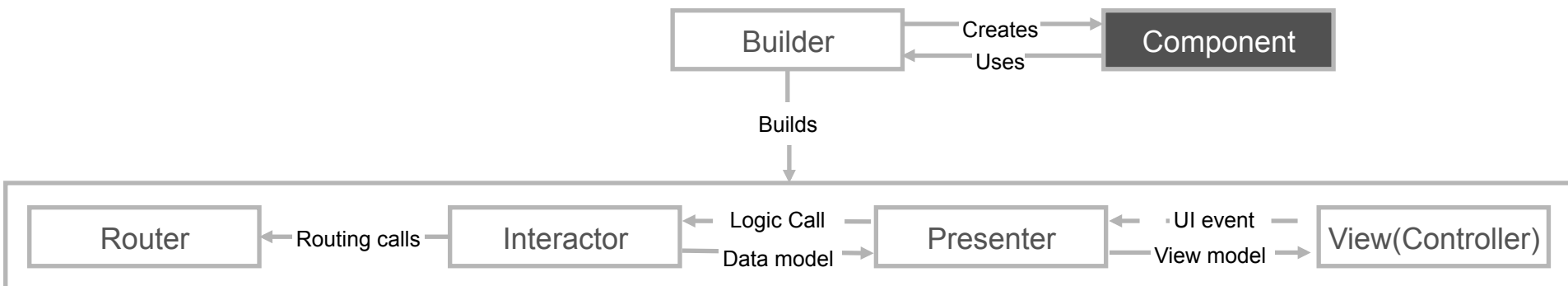

Component

Component获取并初始化一个Riblets的dependency。这包括了各种服务（例如获得当前地址的服务，需要的网络服务或数据流，以及其它任何需要从其它部分传下来的非Riblets对象）。把它和合适的网络事件绑定，并inject到Interactor中



Riblets

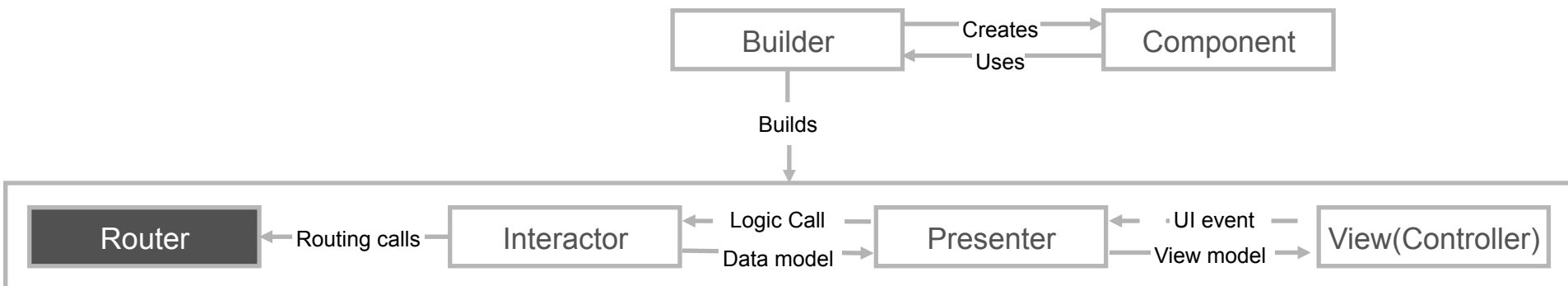

Router

Router的作用是在程序的Riblets Tree中通过不同逻辑来attach/detach相关的Ribletss. 所作出的决定又传送到Interactor. Router同时也会在状态切换的时候通过actiave/deactivate相关的Interactor来控制其lifecycle. 通常来说, Router包括两部分的商业逻辑:

1. Attach/Detach router的helper methods
2. 状态切换逻辑, 用于决定多个子节点 (child riblets) 的状态



Riblets

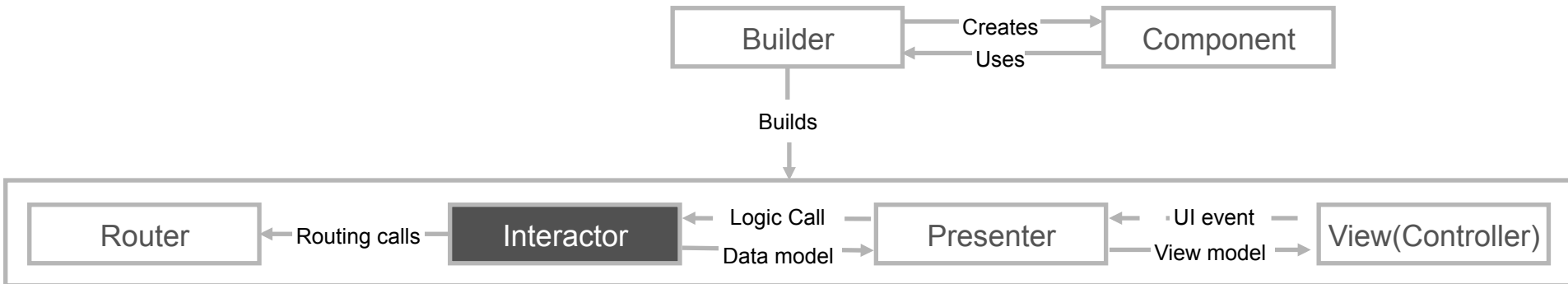

Interactor

Interactors执行商业逻辑，包括：对对应服务发出请求以启动某种行为，例如发出叫车请求；抓取数据；决定要转换到哪种状态。比如根节点的Interactor (root interactor)注意到用户的认证token缺失，它会发出请求给router要求转换到欢迎界面



Riblets

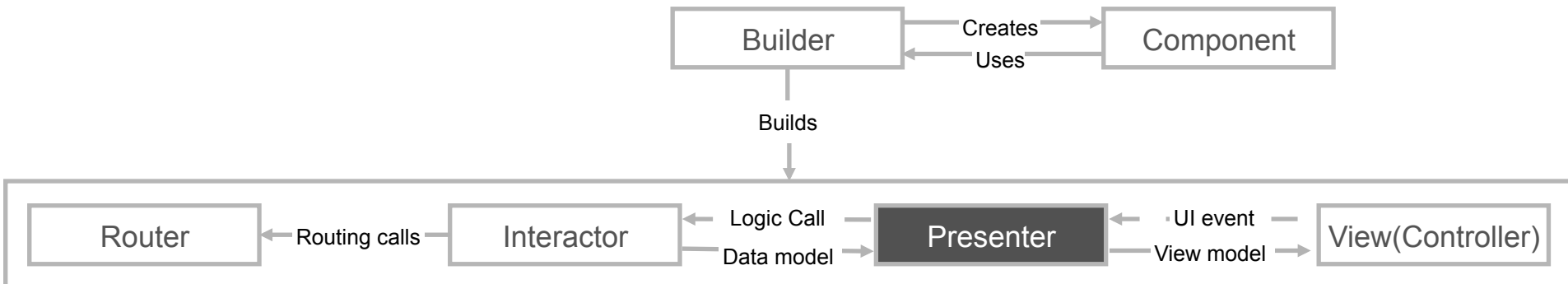

Presenter

Presenter管理Interactors和Views之间的通信，从Interactors到Views，Presenter将逻辑数据转化为Views能够显示的对象。从Views到Interactors，Presenter将用户操作的事件触发Interactors中的事件，例如点击按钮选择产品等。



Riblets

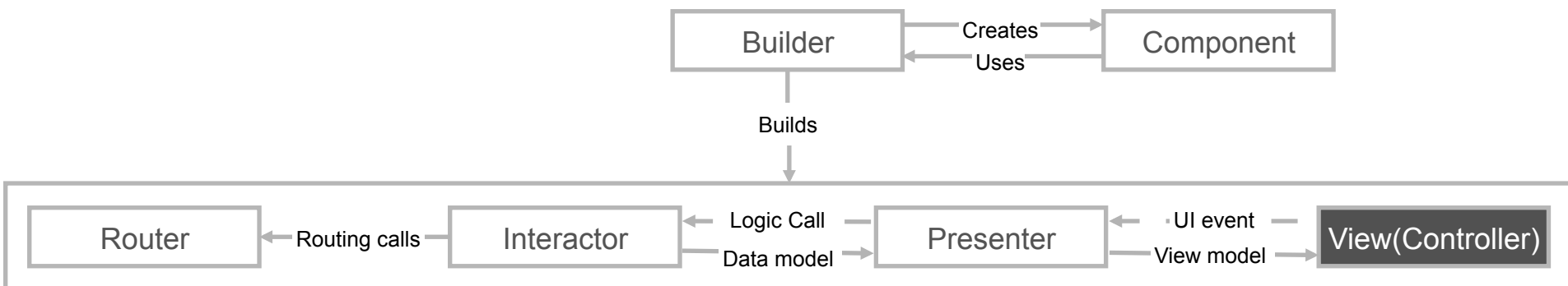

Views(Controller)

View创建并更新UI，包括初始化和布局各种UI组件，处理用户交互，填充数据和动画等（一般来说View在iOS中对应的就是一个ViewController）。对于Product Selection，这包括了价格数据和车辆类型。

Riblets中Presenter和View的对应关系多对多，并且Presenter和View都可以为零

允许了业务逻辑树的结构和深度和视图树不必一致，从而简化屏幕的切换。





Data flow within a Riblet

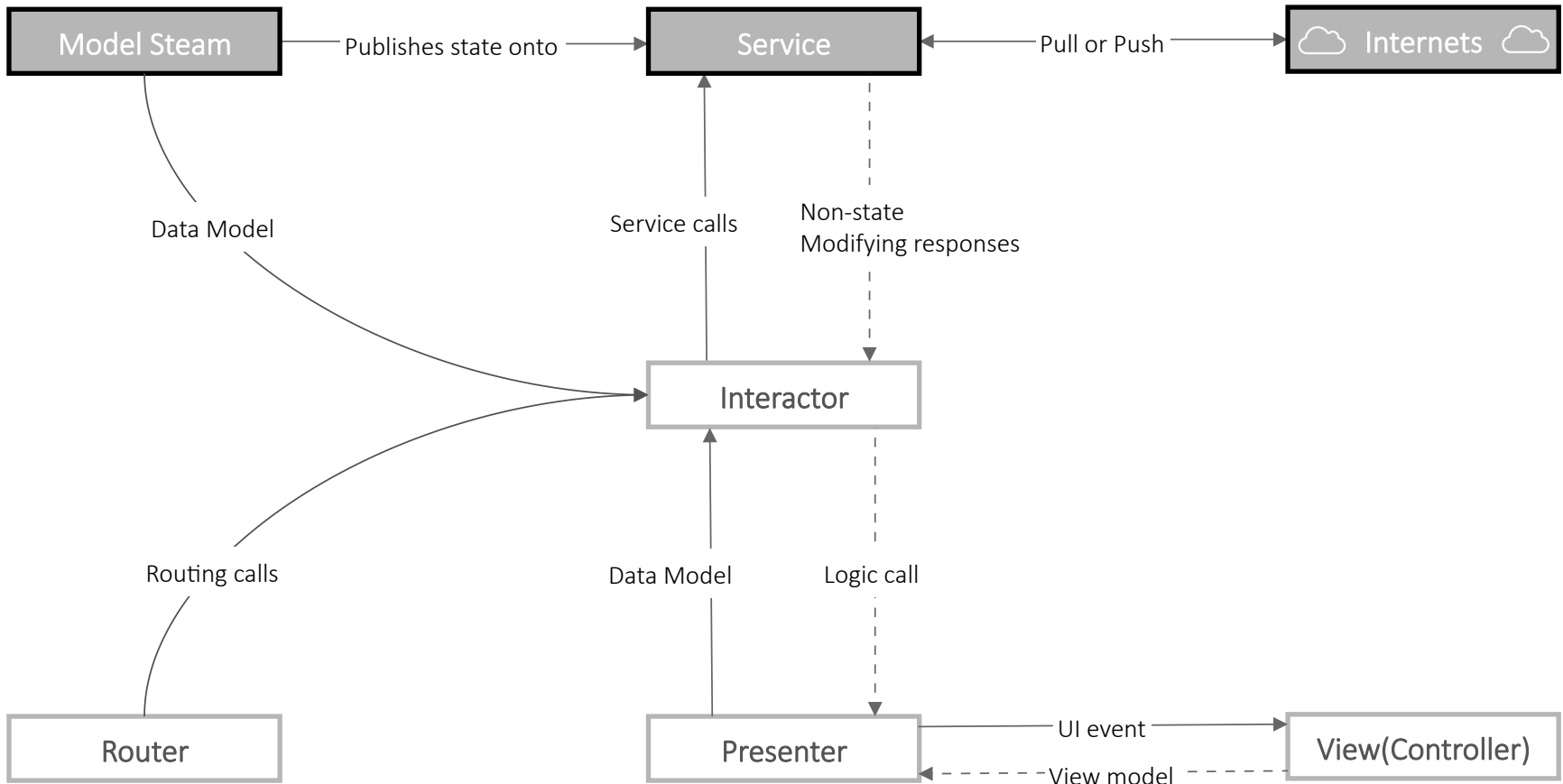



Communication between Riblets

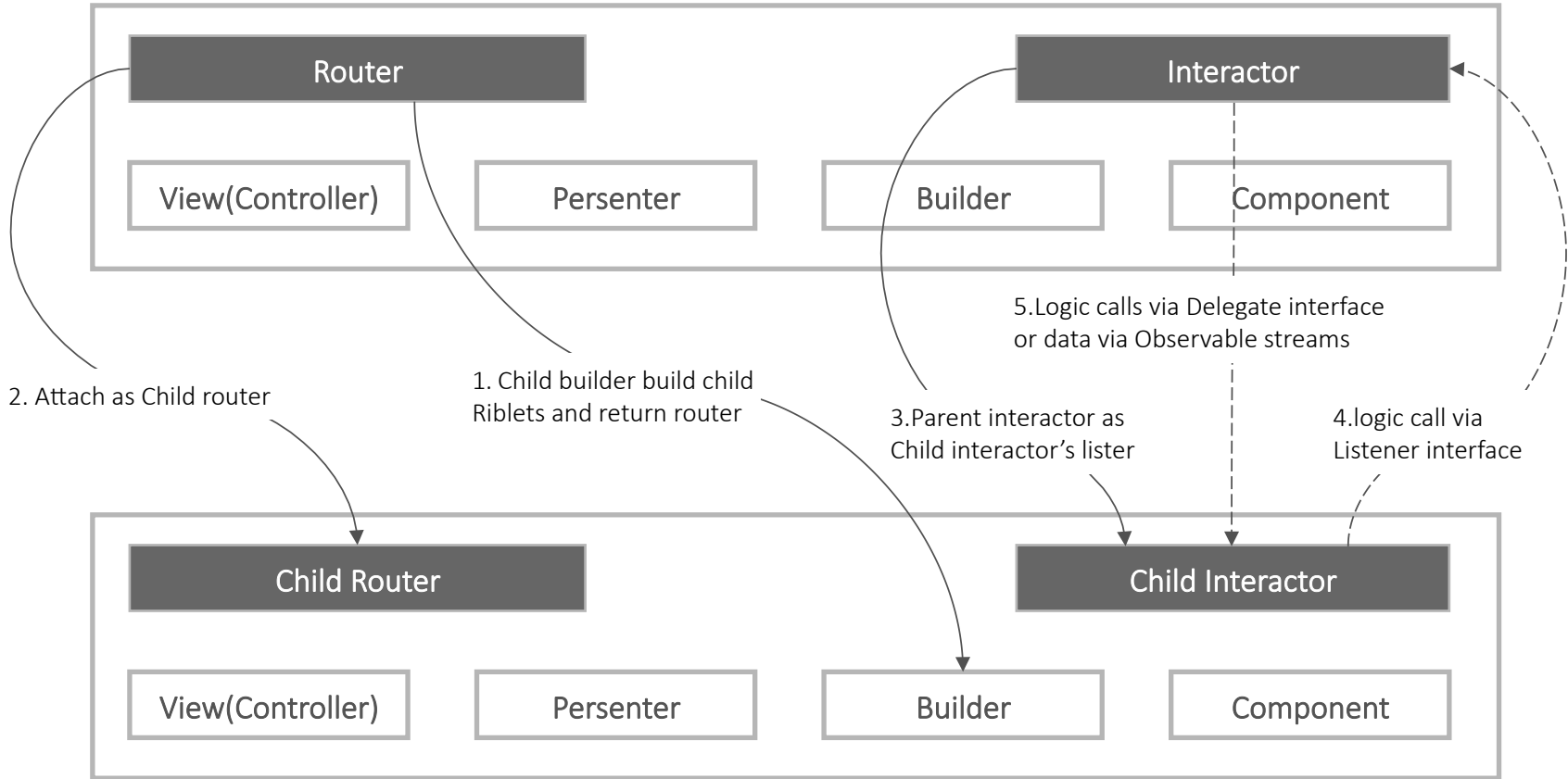



分离的功能模块

架构是无关具体平台，iOS和Android开发者能轻松了解对方的开发情况，从而互相学习，避免错误，

如何建立
未来开发
模式的正
确方向

M

就算用
MVC
也能架构

Model

给ViewController提供数据
给ViewController存储数据提供接口
提供经过抽象的业务基本组件，供Controller调度



Controller

管理View的生命周期
负责生成所有的View实例，并放入View容器中
监听来自View与业务有关的事件，完成对应事件的业务



View

响应与业务无关的事件，并因此引发动画效果
处理点击反馈
界面元素表达



M



什么才是好的架构



MVC



MVVM



VIPER



Riblets

Thank you !